

DALI KUBIK MANUAL

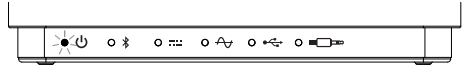

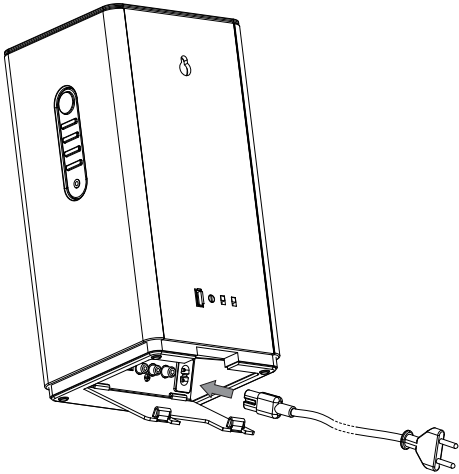

OFF

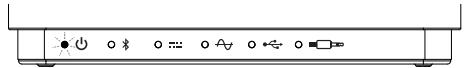

MUTE

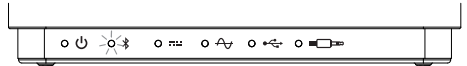

BLUETOOTH

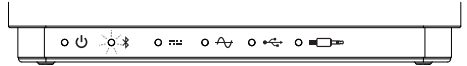

BLUETOOTH PAIRING

CONTENTS / INHALT / INDHOLD / 零部件 / 内容

ENGLISH	3
DEUTSCH	19
DANSK	35
中国	51
日本語	67
FRANÇAIS	83

CONTENTS

BOX CONTENTS	4
INTRODUCTION	5
UNPACKING	5
CONNECTIONS	
CONNECTIONS	6
SPEAKER SETUP	
POSITIONING	8
CONTROLS	
CONTROLS	10
PLAYBACK	
BLUETOOTH SETUP	13
APPENDIX	
IR LEARNING	14
RUNNING IN	16
OVERLOAD	16
CLEANING	16
DISPOSAL	16

BOX CONTENTS

KUBIK FREE

KUBIK FREE XTRA

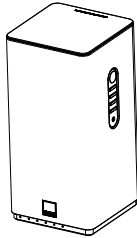

KUBIK FREE

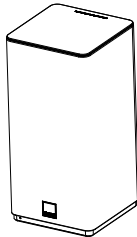

KUBIK FREE XTRA



DALI CONNECT SC XR605C



Power cable



KUBIK Remote



INTRODUCTION

Congratulations with your new DALI KUBIK FREE loudspeaker. It is important to us that your new loudspeaker is set-up and connected optimally. We strongly recommend that you read this manual and follow its instructions before unpacking and installing the speaker. This manual contains instructions for set-up and connection, as well as tips and advice on how to get the most out of your KUBIK FREE loudspeaker.

DALI is acclaimed around the world for unique loudspeakers developed to meet our uncompromising standards for design and performance. The goal for every single DALI loudspeaker is to create a listening experience in your home that will make you forget time and place.

Remember to sign up for the DALI newsletter at www.dali-speakers.com.
Enjoy.

UNPACKING

Be careful not to damage the contents when unpacking the parts. Check that all parts are included in the cardboard box. Keep the packaging materials in case your speaker needs to be relocated or serviced.

Note - NEVER place the DALI KUBIK FREE with the front facing down without the grille, as this will cause deformation of the silk dome tweeter, which may damage its performance.

CONNECTIONS

- 1 KUBIK XTRA connector**
Connect the cable supplied with the KUBIK FREE XTRA.
Adjust the L-L+R-R button on the back of the KUBIK FREE (see page 9) to reflect the position of the KUBIK FREE.
- 2 USB connector**
Connect a Micro USB cable to the KUBIK FREE.
Note – The Micro USB input only works with a PC or MAC (iPad when using the Apple Camera Connection Kit).
- 3 Optical connector**
Connect an optical cable (TOSLINK) to the KUBIK FREE.
- 4 AUX connector**
Connect an analogue source via a RCA (Cinch) cable.
- 5 Subwoofer connector**
Connect any active Subwoofer to the KUBIK FREE.
The KUBIK FREE automatically activates the Subwoofer output when the cable is connected.
- 6 Power cord connector**
- 7 KUBIK FREE connector**
Adjust the L-L+R-R button on the back of the KUBIK FREE (see page 9) to reflect the position of the KUBIK FREE.

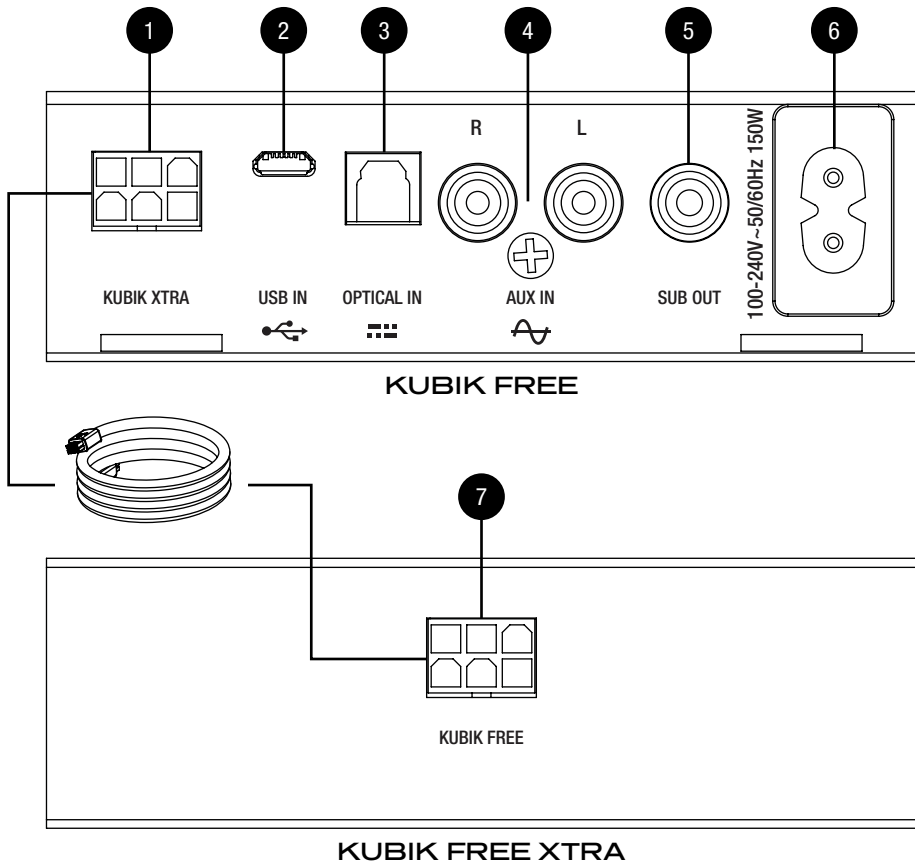

POSITIONING

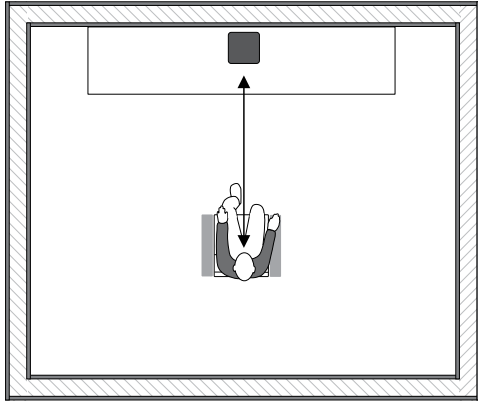

KUBIK FREE

10

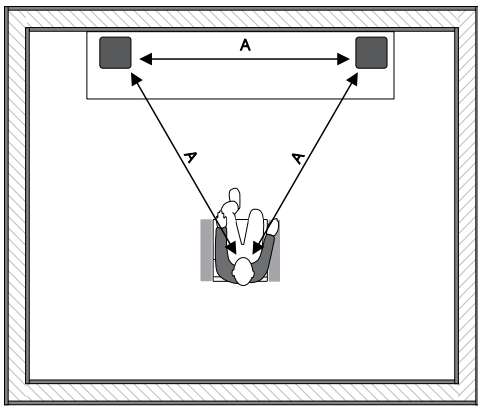

KUBIK FREE and KUBIK FREE XTRA

SPEAKER SETUP

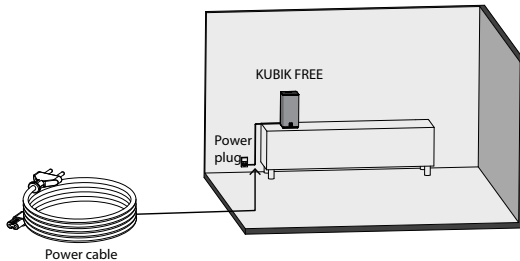

CHANNEL SELECT

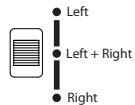

Use DALI CONNECT SC XR605C to connect KUBIK FREE and KUBIK FREE XTRA. (Included in KUBIK FREE XTRA)

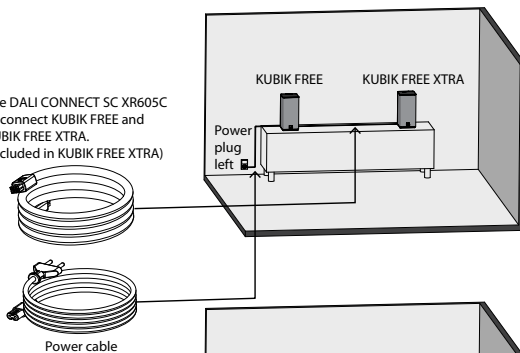

CHANNEL SELECT

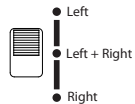

Use DALI CONNECT SC XR605C to connect KUBIK FREE and KUBIK FREE XTRA. (Included in KUBIK FREE XTRA)

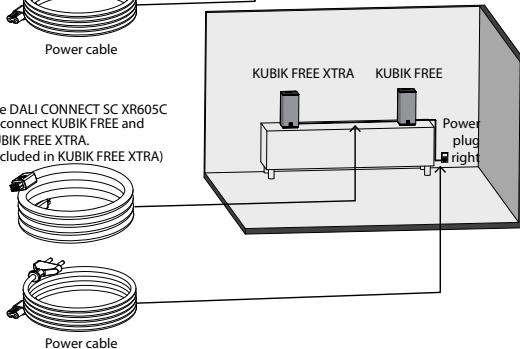

CHANNEL SELECT

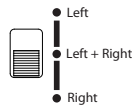

CONTROLS

1 Power Button

To turn on the KUBIK FREE press the Power Button.

To turn off the KUBIK FREE (standby mode) press and hold the Power Button.

To mute the KUBIK FREE press the Power Button, press again to un-mute.

2 Volume up**3 Volume down****4 Input Selector**

To change input press the Input Selector button.

The light on the front of the KUBIK FREE will indicate the active input source.

5 IR Learning

Operate the KUBIK FREE from any remote control, see page 14 for more information.

6 Mini Jack in

The KUBIK FREE automatically selects this input when a cable is connected. Therefore when connected, the KUBIK FREE can only play from this input.

7 Power off (Standby mode)**8 Power on****9 Mute****10 Bluetooth input selector****11 Optical input selector****12 AUX input selector****13 USB input selector**

CONTROLS

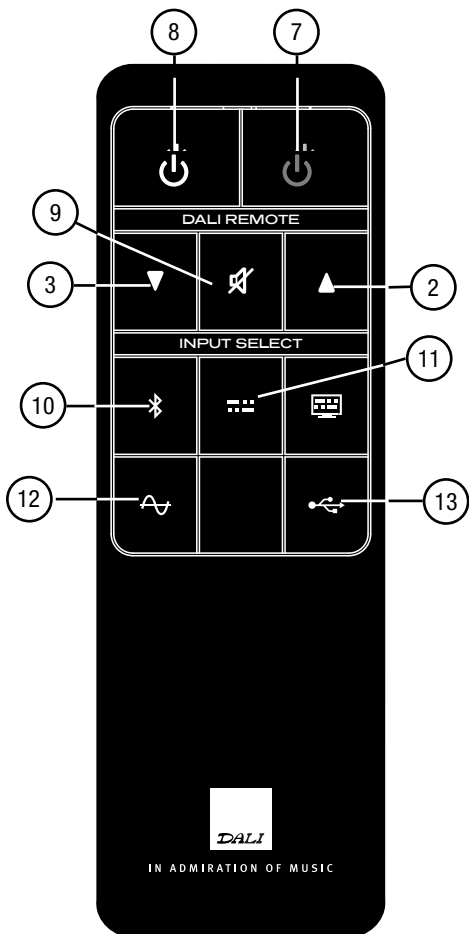
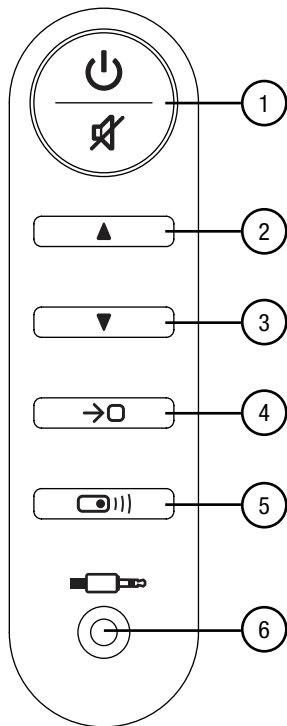

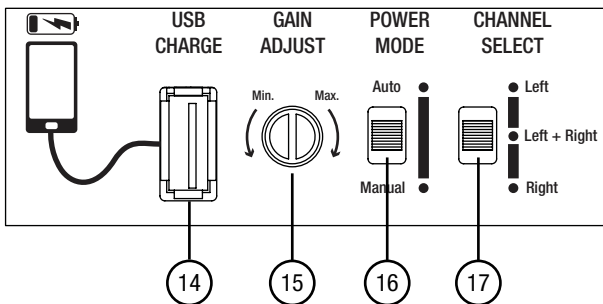

14 USB charge

Connect a USB cable to the KUBIK FREE to charge your phone, tablet or music player while playing.

Note - This connector is for charging only. No music playback from USB sticks or connected phones or table.

15 Gain adjust

If there is a difference in input level turn Gain adjust to match analog input level to digital level.

16 Auto Power Mode

Auto

Turns off KUBIK FREE after minutes of inactivity.

Turns on when signal activity is detected from sourced used when put into standby mode.

Manual

Power on/off by using power button or remote.



17 Channel select (See page 9)

Left+Right : KUBIK FREE is used as standalone speaker.

Left : KUBIK FREE is placed as left speaker in a stereo setup with KUBIK FREE XTRA.

Right : KUBIK FREE is placed as right speaker in a stereo setup with KUBIK XTRA.

BLUETOOTH SETUP

	Action	Status
1	Select  Bluetooth on the KUBIK FREE.	The light next to the  symbol will start flashing, indicating the KUBIK FREE is ready for pairing.
2	Enable Bluetooth on phone, tablet or PC.	
3	On the phone, tablet or PC, scan for Bluetooth devices.	DALI KUBIK FREE will show up on the list of Bluetooth devices.
4	Select 'DALI KUBIK FREE' and finalize the pairing process.	If asked to input a code use four zeros (0000).
5	KUBIK FREE is now connected to your phone, tablet or PC.	KUBIK FREE is now connected and will play music and video audio.

When turned on in Bluetooth mode, or switched to Bluetooth mode via the input selector or remote control, the KUBIK FREE will automatically try to reconnect to the last used phone, tablet or PC.

15

As long as a phone, tablet or PC is connected to the KUBIK FREE no other phone, tablet or PC can connect. Release Bluetooth connection on phone, tablet or PC to activate pairing process for new phone, tablet or PC.

KUBIK FREE will not function as a hands free speaker for your phone or PC.

Note: To achieve the best audio quality set the volume on your phone, tablet or PC to maximum and use the volume control on the KUBIK FREE.



IR LEARNING

The IR learning function lets you use an existing remote control to operate the KUBIK FREE. This means that you can use your TV remote control, or any other remote control to adjust the volume and activate any input on the KUBIK FREE. To achieve this you must first enable the KUBIK FREE to accept the IR signals from the remote you wish to use. Follow the simple steps below to activate IR learning for your remote control.

Place yourself in close proximity to the front of the KUBIK FREE. Have both your primary remote control and the KUBIK FREE remote control ready at hand, and the KUBIK FRE turned on.

NOTE - The KUBIK FREE will automatically exit IR learning mode if no user activity is detected for 30 seconds.

NOTE: KUBIK FREE's IR learning feature cannot be used with Bang & Olufsen remote controls.

	Action	Status
1	Start process To enter IR learning mode press and hold the  button directly on the KUBIK FREE control panel or on the KUBIK FREE remote control.	All indicator lights on the front of the KUBIK FREE will turn on to show IR learning mode is active.
2	Define function Press the button directly on the KUBIK FREE or on the KUBIK FREE remote that performs the function that you wish to be transferred to your primary remote control.	The red indicator light on the front of the KUBIK FREE will turn off when the input is accepted.
3	Define primary remote control button 3.1. Press the button on the primary remote that you wish to perform the function indicated in the previous step. 3.2. Press and hold the same button for 5 seconds. 3.3. Press the same button again.	3.1. The indicator lights turns off when input is accepted. 3.2. The indicator lights turns off when input is accepted. 3.3. The indicator lights blinks when final input is accepted.
4	Continue or exit process To teach other functions Repeat step 2 and 3 until all the desired functions have been taught. To exit IR learning mode Press and hold the  button directly on the KUBIK FREE or on the KUBIK FREE remote, alternatively wait 30 seconds.	
5	You are done It is now possible to control the KUBIK FREE from your primary remote.	

If you accidentally assign a wrong primary remote control key to a KUBIK FREE function, just restart the learning process for that function to overwrite.

RUNNING IN

Like any mechanical system (e.g. a new car), a loudspeaker requires a “running-in” period to perform at its best. You will experience a gradual increase in sound quality during the first period of use. The break-in period will vary depending on use and playback volume (approximately 50 hours at medium volume is recommended). Unlike other mechanical systems, the life-span of a loudspeaker is increased by normal, regular playback of music.

OVERLOAD

If the KUBIK FREE is overloaded it will automatically turn off to protect itself and the power LED will start flashing. Turn on KUBIK FREE manually after approximately 15-20 min.

CLEANING

Clean the cabinets with a soft, dry cloth. If the cabinets are dirty, wipe with a soft cloth dipped in all-purpose cleaner and then well wrung out. Be very careful when wiping the speaker cones, as they are very fragile. Front grilles can be cleaned with a clothes brush and wiped with a wellwrung, lint-free cloth and mild all-purpose cleaner.

18

DISPOSAL

If you want to dispose of this product, do not mix it with general household waste. There is a separate collection system for used electronic products in accordance with legislation that requires proper treatment, recovery and recycling. Private households in the EU member states, Switzerland, Liechtenstein and Norway may return their used electronic products free of charge to designated collection facilities or to a retailer (if you purchase a similar new one). If you reside in countries not mentioned above, please contact your local authorities for the correct method of disposal. By following this process, you will ensure that your disposed product undergoes the necessary treatment, recovery and recycling and thus prevent potential negative effects on the environment and human health.

CAUTION

RISK OF ELECTRIC SHOCK DO NOT OPEN.
TO REDUCE THE RISK OF ELECTRIC SHOCK,
DO NOT REMOVE THE BACK PANEL.
NO USER-SERVICEABLE PARTS INSIDE.
REFER SERVICING TO QUALIFIED PERSONNEL.



The lightning flash within an equilateral triangle is intended to alert you to the presence of non insulated "dangerous voltage" within the product's enclosure that may be of sufficient magnitude to constitute an electric shock to persons.



The exclamation point within an equilateral triangle is intended to alert you to the presence of important operating and maintenance (servicing) instructions in the literature accompanying the appliance.

- 1 Read instructions - all the safety and operating instructions should be read before the appliance is operated.
- 2 Retain instructions - the safety and operating instructions should be retained for future reference.
- 3 Heed warnings - all warnings on the appliance and in the operating instructions should be adhered to.
- 4 Follow instructions - all operating and use instructions should be followed.
- 5 Water and moisture - the appliance should not be used near water - for example, near a bathtub, washbowl, kitchen sink, laundry tub, in a wet basement, or near a swimming pool and the like.
- 6 Carts and stands - the appliance should be used only with a cart or stand if recommended by the manufacturer.
- 7 Wall or ceiling mounting - the appliance should be mounted to a wall or ceiling only as recommended by the manufacturer.
- 8 Ventilation - the appliance should be situated so that its location or position does not interfere with proper ventilation. For example, the appliance should not be situated on a bed, sofa, rug, or similar surface that may block the ventilation openings; or placed in a built-in installation, such as a bookcase or cabinet, that may impede the flow of air through the ventilation openings.
- 9 Heat - the appliance should be situated away from heat sources such as radiators, heat registers, stoves, or other appliances that produce heat.
- 10 Power sources - the appliance should be connected to a power supply only of the type described in the operating instructions or as marked on the appliance.
- 11 Power cord protection - power-supply cords should be routed so that they are not likely to be walked on or pinched by items placed on or against them, paying particular attention to cords at plugs, convenience receptacles and the point where they exit from appliance. Appliance coupler serves as disconnecting device.
- 12 Cleaning - do not use any liquid cleaners. Use only a dry cloth to wipe off dust and grease.
- 13 Non-use periods - the power cord of the appliance should be unplugged from the outlet when left unused for a long period of time.
- 14 Object and liquid entry - care should be taken so that objects do not fall and liquids are not spilled into the enclosure through openings.
- 15 Damage requiring service - the appliance should be serviced by qualified personnel when:
 - a) The power-supply cord or the plug has been damaged; or
 - b) Objects have fallen, or liquid has been spilled into the appliance; or
 - c) The appliance has been exposed to rain; or
 - d) The appliance does not appear to operate normally, or exhibits a marked change in performance; or
 - e) The appliance has been dropped, or the enclosure damaged.
- 16 Servicing - the user should not attempt to service the appliance beyond that described in the operating instructions. All other servicing should be referred to qualified service personnel.

INHALT

LIEFERUMFANG	20
EINLEITUNG	21
AUSPACKEN	21
ANSCHLÜSSE	
ANSCHLÜSSE	22
INBETRIEBNAHME	
AUFSTELLUNG	24
BEDIENELEMENTE	
BEDIENELEMENTE	26
WIEDERGABE	
BLUETOOTH-EINSTELLUNGEN	29
ANHANG	
LERNFUNKTION FÜR INFRAROT-BEFEHLE	30
EINSPIELEN	32
ÜBERLASTUNGSSCHUTZ	32
REINIGUNG	32
ENTSORGUNG	32

LIEFERUMFANG

KUBIK FREE

KUBIK XTRA

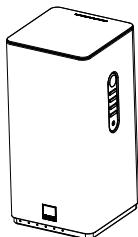

KUBIK FREE

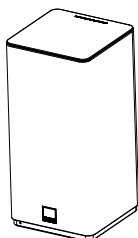

KUBIK XTRA



DALI CONNECT SC XR605C



Power cable



KUBIK Remote



EINLEITUNG

Herzlichen Glückwunsch zu Ihren neuen DALI KUBIK FREE / XTRA Lautsprechern! Es ist uns ein wichtiges Anliegen, dass Ihre neuen DALI Lautsprecher optimal aufgestellt und angeschlossen werden. Daher empfehlen wir Ihnen, diese Bedienungsanleitung aufmerksam zu lesen und die darin enthaltenen Hinweise genau zu beachten. Die Anleitung enthält Beschreibungen für die Aufstellung und den Anschluss sowie zahlreiche Tipps und Hinweise, damit Sie Ihren neuen Lautsprecher in der bestmöglichen Klangqualität genießen können. Weltweit schätzen Musikkonsumenten DALI für seine einzigartigen Lautsprecher, die nach unseren kompromisslosen Standards für Design und Leistung gebaut werden. Mit jedem einzelnen DALI Lautsprecher verfolgen wir vorrangig ein Ziel: bei Ihnen Zuhause ein Hörerlebnis zu ermöglichen, das Sie Zeit und Raum vergessen lässt.

23

Sie möchten weitere Informationen über DALI und unsere Produkte erhalten? Dann können Sie sich auf www.dali-speakers.com für den DALI-Newsletter registrieren.

Viel Vergnügen

AUSPACKEN

Bitte achten Sie beim Auspacken darauf, keine Teile zu beschädigen. Überprüfen Sie, ob sich alle in der Tabelle auf Seite 16 aufgeführten Teile im Karton befinden. Bewahren Sie die Verpackung für einen möglichen späteren Transport oder Servicefall auf.

Bitte beachten: NIEMALS den DALI KUBIK FREE ohne Frontabdeckung mit der Vorderseite nach unten ablegen, weil dies zu einer Verformung des Hochtöners führt und die Hochtonwiedergabe beeinträchtigen kann.

ANSCHLÜSSE

1 Anschluss für KUBIK XTRA

Diese Buchse ist für den Anschluss des im Lieferumfang des KUBIK FREE XTRA befindlichen Kabels vorgesehen. Stellen Sie den L-L+R-R-Schalter an der Rückseite des KUBIK FREE so ein, wie Sie den Lautsprecher verwenden (siehe Seite 25).

2 USB-Eingang

An diesen Mini-USB-Eingang können Sie Ihren PC oder MAC anschließen.

Hinweis: Für den Anschluss eines iPad benötigen Sie ein Apple Camera USB Connection Kit.

3 Optischer Digitaleingang

Zum Anschluss eines optischen TOSLINK-Kabels.

4 AUX-Eingang

Zum Anschluss einer analogen Audioquelle über zwei RCA-Stecker (auch Cinch-Stecker genannt).

5 Subwoofer-Ausgang

Über diesen Ausgang lässt sich ein beliebiger Aktivsubwoofer ansteuern. Der Subwoofer-Ausgang wird automatisch aktiviert, sobald ein Kabel eingesteckt ist.

6 Netzanschluss**7 KUBIK FREE Anschluss**

Stellen Sie den L-L+R-R-Schalter an der Rückseite des KUBIK FREE so ein, wie Sie den Lautsprecher verwenden (siehe Seite 25).

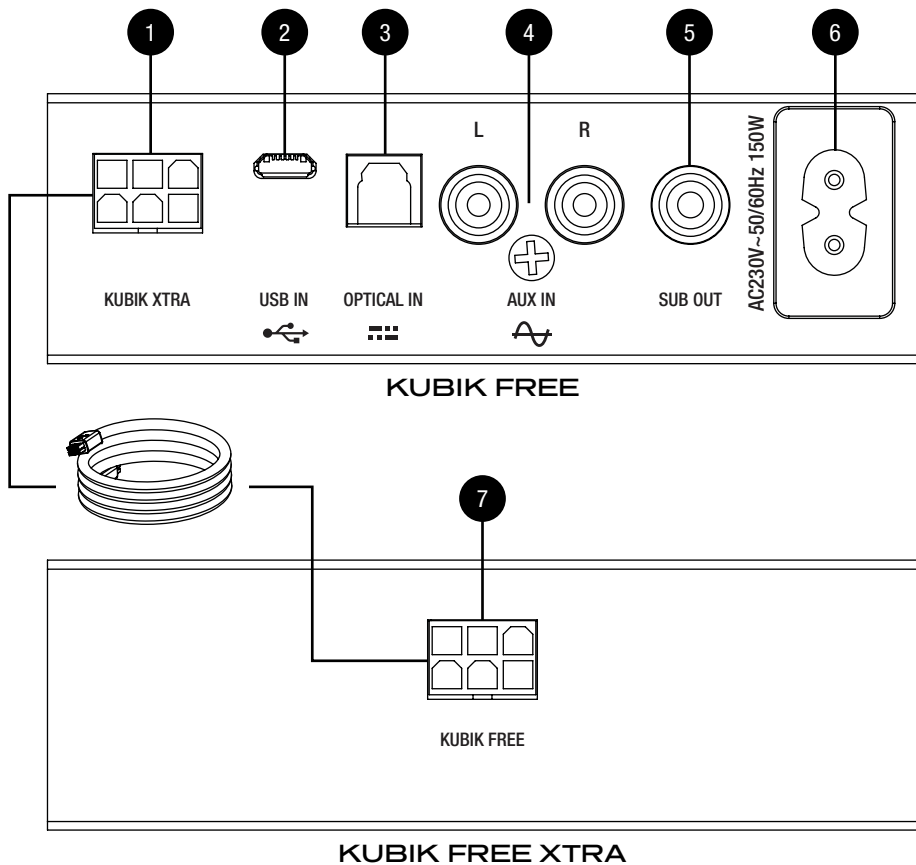

AUFSTELLUNG

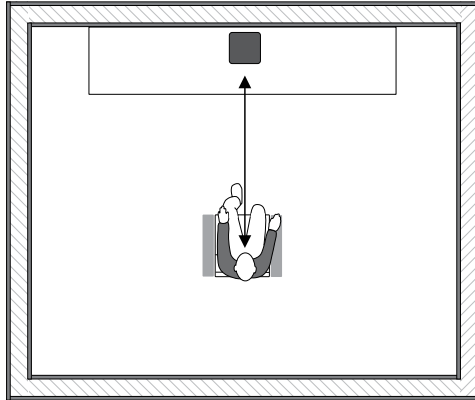

KUBIK FREE

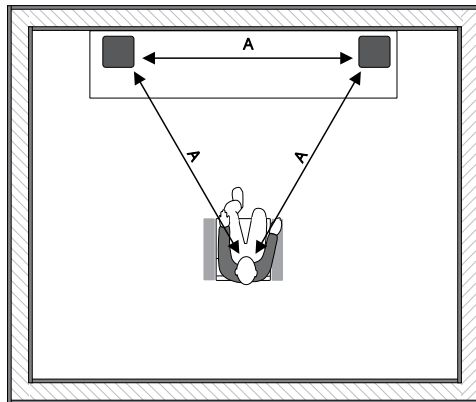

KUBIK FREE and KUBIK FREE XTRA

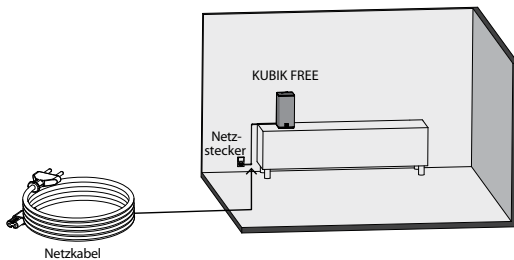

CHANNEL
SELECT

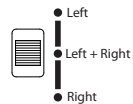

Verwenden Sie das im Lieferumfang des KUBIK FREE XTRA befindliche Anschlusskabel DALI CONNECT SC XR605C, um den KUBIK FREE mit einem KUBIK FREE XTRA zu verbinden.

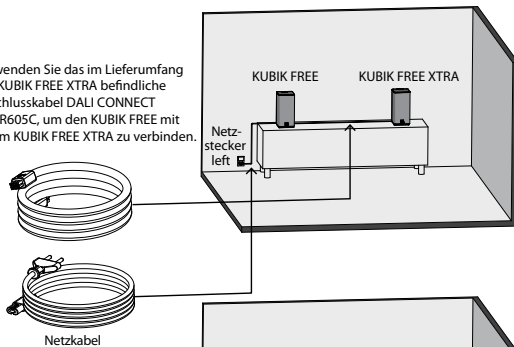

CHANNEL
SELECT

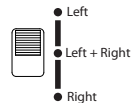

Verwenden Sie das im Lieferumfang des KUBIK FREE XTRA befindliche Anschlusskabel DALI CONNECT SC XR605C, um den KUBIK FREE mit einem KUBIK FREE XTRA zu verbinden.

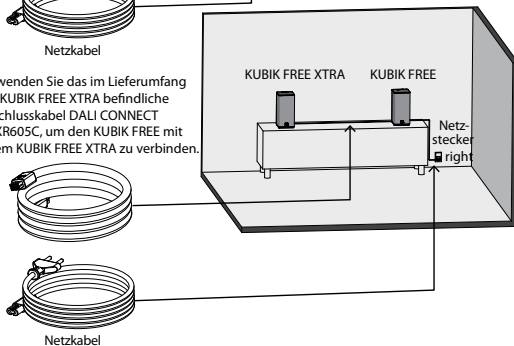

CHANNEL
SELECT

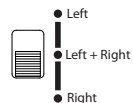

BEDIENELEMENTE

1 Netzschalter

Drücken Sie den Netzschalter, um den KUBIK FREE einzuschalten.

Drücken Sie den Netzschalter und halten ihn gedrückt, um den KUBIK FREE auszuschalten (Standby-Modus).

Drücken Sie den Netzschalter während des Betriebs kurz, um die Muting-Funktion zu aktivieren. Mit einem erneuten kurzen Tastendruck wird die Muting-Funktion wieder ausgeschaltet.

2 Lautstärke +**3 Lautstärke -****4 Eingangswahlschalter**

Drücken Sie den Eingangswahlschalter, um den gewünschten Eingang auszuwählen.

Die Leuchtanzeige an der Front des KUBIK FREE signalisiert, welcher Eingang gerade aktiviert ist.

5 Infrarot-Lernfunktion

Sie können den KUBIK FREE auch mit einer lernfähigen Infrarot-Fernbedienung steuern. Mehr Informationen hierzu finden Sie auf Seite 30.

6 Mini-Klinke-Anschluss

Wenn dieser Anschluss belegt wird, gibt der KUBIK FREE automatisch das Signal der hier angeschlossenen Audioquelle wieder. Solange hier ein Kabel eingesteckt ist, lässt sich daher kein anderer Eingang auswählen.

7 Netz ausgeschaltet (Standby-Modus)**8 Netz eingeschaltet****9 Muting-Funktion****10 Bluetooth-Eingang****11 Optischer Digitaleingang****12 AUX-Eingang****13 USB-Eingang**

BEDIEN-
ELEMENTE

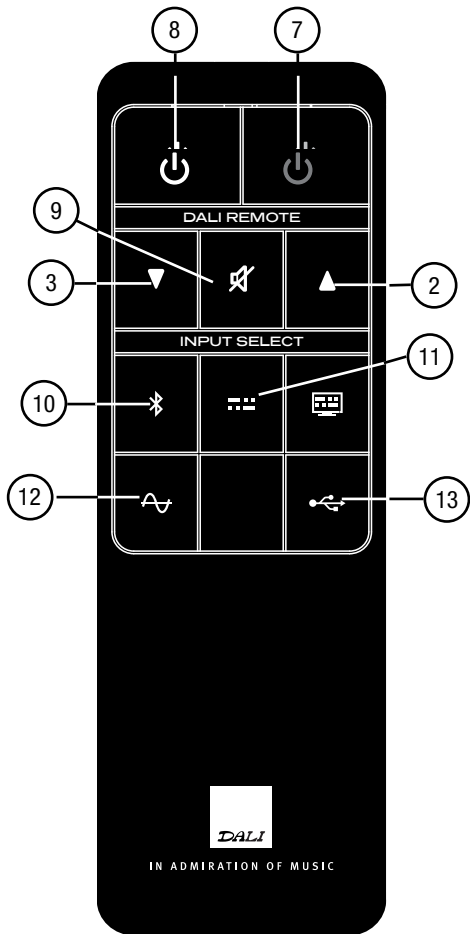
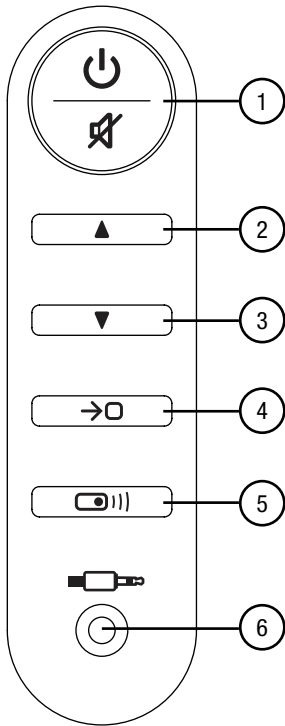

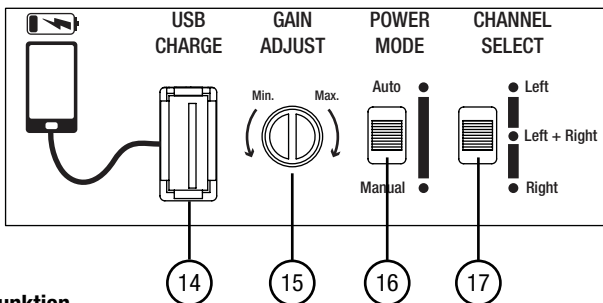

14 USB-Ladefunktion

Über diesen USB-Anschluss können Sie die Akkus Ihres Smartphones, Tablets oder Musikplayers aufladen.

Hinweis: Dieser USB-Anschluss unterstützt ausschließlich die Ladefunktion und ermöglicht keine Musikwiedergabe von USB-Sticks und hier angeschlossenen Mobiltelefonen und Tablets.

30

15 Pegelregler

Verstellen Sie diesen Regler manuell, um das Eingangssignal von analogen und digitalen Quellen anzupassen.“

16 Auto Power Modus

Auto

Der KUBIK FREE schaltet sich einige Minuten nach dem Ende der Musikwiedergabe automatisch aus. Befindet sich der KUBIK FREE im Standby-Modus, schaltet er sich beim Anliegen eines Musiksignals automatisch ein.

Manual

Der KUBIK FREE wird manuell über die Netztaaste oder die Fernbedienung ein- und ausgeschaltet.

17 Kanal-Wahl

Left+Right: Stellen Sie den Schalter auf diese Position, wenn der KUBIK FREE als einzelner Lautsprecher genutzt wird.

Left: Stellen Sie den Schalter auf diese Position, wenn der KUBIK FREE im Stereo-Betrieb mit einem KUBIK XTRA als linker Lautsprecher fungiert.

Right: Stellen Sie den Schalter auf diese Position, wenn der KUBIK FREE im Stereo-Betrieb mit einem KUBIK FREE XTRA als rechter Lautsprecher fungiert.

BLUETOOTH-EINSTELLUNGEN

	Action	Status
1	Wählen Sie den Bluetooth-Eingang des KUBIK FREE.	Das Lämpchen direkt neben dem Bluetooth-Symbol  beginnt zu blinken; der KUBIK FREE ist bereit für die Kopplung.
2	Aktivieren Sie Bluetooth auf Ihrem Smartphone, Tablet oder PC .	
3	Starten Sie auf Ihrem Smartphone, Tablet oder PC die Suche nach Bluetooth-Geräten.	Der KUBIK FREE wird in der Liste der gefundenen Bluetooth-Geräte angezeigt.
4	Wählen Sie 'DALI KUBIK FREE' aus und schließen Sie den Kopplungsprozess ab.	Wird nach der Eingabe eines Codes gefragt, geben Sie viermal eine Null ein (0000).
5	Der KUBIK FREE ist nun mit Ihrem Smartphone, Tablet oder PC verbunden.	Die Musikwiedergabe über den KUBIK FREE kann beginnen.

31

Für den Fall, dass die Bluetooth Verbindung gewählt oder zu dieser gewechselt wird (Fernbedienung oder manuell), versucht der KUBIK FREE automatisch die zuletzt bestehende Bluetooth Verbindung (Mobiltelefon, Tablet oder Computer) wieder herzustellen.

Solange ein Mobiltelefon, Tablet oder Computer mit dem KUBIK FREE verbunden ist, kann keine andere Verbindung mit andere Bluetooth Geräten hergestellt werden.

Bitte trennen Sie für diesen Fall die bestehende Verbindung erst und führen Sie anschließend die entsprechenden Bluetooth Kopplung durch.

Der KUBIK FREE übernimmt nicht die Funktion einer Freisprecheinrichtung für Ihr Mobiltelefon oder Ihren Computer.

Hinweis: Für die bestmögliche Klangwiedergabe stellen Sie bitte die Lautstärke auf Ihrem Mobiltelefon, Tablet oder PC auf das Maximum ein und nutzen anschließend zur Anpassung die Regelung am KUBIK FREE.



INFRAROT-LERNFUNKTION

Die Infrarot-Lernfunktion ermöglicht es, den KUBIK FREE über eine vorhandene Fernbedienung zu steuern. Sie können dann beispielsweise die Fernbedienung Ihres Fernsehgeräts oder jede andere Fernbedienung nutzen, um die Lautstärke des KUBIK FREE zu regeln oder den gewünschten Eingang zu aktivieren. Damit dies funktioniert, muss der KUBIK FREE die erforderlichen Infrarot-Signale Ihrer gewählten Fernbedienung erst lernen. Folgen Sie dazu den nachfolgenden Hinweisen.

Setzen oder stellen Sie sich vor die Frontseite des KUBIK FREE. Halten Sie sowohl Ihre Hauptfernbedienung als auch die Fernbedienung des KUBIK FREE bereit und schalten Sie den KUBIK FREE ein.

HINWEIS: Der KUBIK FREE beendet den Infrarot-Lernmodus automatisch, wenn 30 Sekunden lang kein Bedienschnitt vorgenommen wurde.

HINWEIS: Die Lernfunktion der KUBIK FREE Fernbedienung lässt sich nicht in Verbindung mit Bang & Olufsen Fernbedienungen nutzen.

	Action	Status
1	Infrarot-Lernfunktion starten Um die Infrarot-Lernfunktion zu aktivieren, drücken und halten Sie die  Taste an der Bedieneinheit direkt am KUBIK FREE oder auf der Fernbedienung des KUBIK FREE.	Wenn die Infrarot-Lernfunktion aktiviert ist, leuchten alle LEDs an der Front des KUBIK FREE
2	Gewünschte Funktion auswählen Drücken Sie direkt am KUBIK FREE oder auf der Fernbedienung des KUBIK FREE die Taste, deren Funktion Sie auf die Hauptfernbedienung übertragen möchten.	Die rote LED an der Front des KUBIK FREE signalisiert, wenn das Signal erkannt wurde.
3	Taste auf der Hauptfernbedienung festlegen <ol style="list-style-type: none"> 3.1. Drücken Sie die Taste der Hauptfernbedienung, mit der Sie die zuvor gewählte Funktion steuern möchten 3.2. Drücken und Sie diese Taste 5 Sekunden 3.3. Drücken Sie dieselbe Taste nochmals 	<ol style="list-style-type: none"> 3.1. Die Leuchtanzeigen signalisieren, wenn das Signal erkannt wurde 3.2. Die Leuchtanzeigen signalisieren, wenn das Signal erkannt wurde 3.3. Die Leuchtanzeigen signalisieren, wenn das Signal korrekt übertragen wurde
	Weitere Eingaben oder Lernfunktion beenden Zum Lernen weiterer Funktionen wiederholen Sie die Schritte 2 und 3, bis alle gewünschten Funktionen übertragen wurden. Zum Beenden der Infrarot-Lernfunktion halten Sie die  Taste direkt am KUBIK FREE oder auf der Fernbedienung des KUBIK FREE gedrückt oder warten Sie 30 Sekunden, ohne eine Taste zu drücken.	
5	Fertig! Jetzt ist es möglich, den KUBIK FREE mit Ihrer Hauptfernbedienung zu steuern	

Haben Sie versehentlich eine falsche Taste auf Ihrer Hauptfernbedienung mit einer KUBIK FREE-Funktion belegt, starten Sie den Vorgang zur Übertragung dieser Funktion nochmals, um den Speicher zu überschreiben.

EINSPIELEN

Wie jedes andere mechanische System muss auch ein Lautsprecher eingespielt werden, damit er optimal funktionieren und klingen kann. Sie werden feststellen, dass sich die Klangqualität Ihrer neuen Lautsprecher in der ersten Zeit kontinuierlich merklich verbessert. Die Dauer der Einspielzeit hängt davon ab, wie häufig Sie Ihre HiFi-Anlage nutzen und wie laut Sie hören. Wir empfehlen eine Einspielzeit von etwa 50 Stunden bei mittlerer Lautstärke, bis der Lautsprecher seine volle Leistung entfalten kann. Übrigens: Im Gegensatz zu anderen mechanischen Systemen verlängert sich die Lebensdauer eines Lautsprechers durch eine regelmäßige normallaute Musikwiedergabe.

ÜBERLASTSCHUTZ

Wird der KUBIK FREE überlastet, spricht automatisch eine Schutzschaltung an, um das Gerät vor möglichen Schäden zu bewahren. In diesem Fall blinkt die POWER-Betriebsanzeige. Sie können den KUBIK FREE nach 15 bis 20 Minuten wieder einschalten.

REINIGUNG

Reinigen Sie das Gehäuse nur mit einem weichen, trockenen Mikrofasertuch. Verschmutzte Stellen säubern Sie am besten mit einem weichen, leicht angefeuchteten Mikrofasertuch. Seien Sie sehr vorsichtig beim Entstauben der Lautsprechermembrane, da diese sehr empfindlich sind. Den Hochtöner bitte am besten gar nicht berühren. Die Stoffabdeckungen können mit einer Kleiderbürste, einem Staubsauger und einem gut ausgewringenen faserfreien Tuch mit mildem Allzweckreiniger gereinigt werden.

ENTSORGUNG

Wenn Sie dieses Produkt entsorgen möchten, geben Sie es bitte nicht in den allgemeinen Hausmüll. Es gibt ein separates Sammelsystem für gebrauchte elektronische Produkte, über das die richtige Behandlung, Rückgewinnung und Wiederverwertung gemäß der bestehenden Gesetzgebung gewährleistet wird. Private Haushalte in den EU-Staaten, der Schweiz, Liechtenstein und Norwegen können ihre ausrangierten Elektronik-Produkte kostenfrei bei den entsprechenden Sammeleinrichtungen oder – beim Neukauf eines entsprechenden Produkts – über den Händler zurückgeben. Bitte wenden Sie sich in den Ländern, die oben nicht aufgeführt sind, hinsichtlich der korrekten Verfahrensweise der Entsorgung an die örtliche Kommunalverwaltung. Auf diese Weise stellen Sie sicher, dass das zu entsorgende Produkt der notwendigen Behandlung, Rückgewinnung und Wiederverwertung unterzogen wird, und so mögliche negative Einflüsse auf die Umwelt und die menschliche Gesundheit vermieden werden.



VORSICHT



**ELEKTROSCHOCKGEFAHR – NICHT ÖFFNEN.
ZUR REDUZIERUNG DER ELEKTROSCHOCKGEFAHR
DIE RÜCKWAND NICHT ABNEHMEN. DAS GERÄT
ENTHÄLT KEINE VOM BENUTZER WARTBAREN TEILE.
WARTUNGSARBEITEN NUR VON QUALIFIZIERTEM
PERSONAL AUSFÜHREN LASSEN.**



Das Blitzsymbol in einem gleichseitigen Dreieck soll Sie darauf aufmerksam machen, dass innerhalb des Gerätes unisolierte „gefährliche Spannungen“ vorliegen, deren Größenordnung ausreichen kann, um einen elektrischen Schlag zu verursachen.



Das Ausrufezeichen in einem gleichseitigen Dreieck soll Sie darauf aufmerksam machen, dass wichtige Bedienungs- und Wartungsanweisungen in der beigelegten Bedienungsanleitung zu finden sind.

- 1 Lesen Sie die Instruktionen: Sämtliche Sicherheitsund Bedienungsanweisungen sollten vor Inbetriebnahme des Geräts gelesen werden.
- 2 Heben Sie sich die Instruktionen auf: Die Sicherheitsund Bedienungsanweisungen sollten so abgelegt werden, dass Sie auch künftig darin nachsehen können.
- 3 Beachten Sie Warnungen: Alle Warnungen am Gerät und in den Bedienungsanweisungen sind zu befolgen.
- 4 Halten Sie sich an die Instruktionen: Alle Anweisungen für Bedienung und Benutzung sind zu befolgen.
- 5 Kein Wasser, keine Feuchtigkeit: Das Gerät nicht in Wassernähe benutzen! Also z.B. nicht in der Nähe von Badewanne, Waschbecken, Küchenspüle oder Wäschewanne, in keinem feuchten Keller und auch nicht am Swimmingpool o.Ä.
- 6 Rollwagen oder Podeste: Das Gerät sollte nur dann mit einem Rollwagen oder Podest verwendet werden, wenn der Hersteller dies empfiehlt.
- 7 Wand- oder Deckenmontage: Das Gerät sollte nur gemäß Empfehlungen des Herstellers an einer Wand oder Decke montiert werden.
- 8 Belüftung: Das Gerät sollte an einem geeigneten Standort so aufgestellt werden, dass die ordnungsgemäße Belüftung des Geräts nicht beeinträchtigt wird. Das Gerät sollte z.B. nie auf einem Bett, Sofa, Teppich oder einerähnlichen Oberfläche aufgestellt werden, die zu einem Verschluss der Belüftungsöffnungen führen könnte. Das Gerät sollte auch nicht in Einbaumöbeln wie Bücherregalen oder Schränken aufgestellt werden, wo der Luftfluss durch die Belüftungsöffnungen beeinträchtigt werden könnte.
- 9 Wärme: Das Gerät sollte in sicherer Entfernung von Wärmequellen wie Heizkörpern, Heizregistern, Öfen oder sonstigen Wärme erzeugenden bzw. abgebenden Vorrichtungen aufgestellt werden.
- 10 Stromquellen: Das Gerät sollte ausschließlich an Stromquellen des in der Betriebsanleitung bzw. am Gerät angegebenen Typs angeschlossen werden.
- 11 Schutz der Stromkabel: Verlegen Sie die Kabel für die Netzverbindung so, dass möglichst niemand darauf treten wird und sie auch nicht eingequetscht werden. Dabei ist besonders auf die Kabelabschnitte nahe der Steckdose und in unmittelbarer Nähe des Geräts zu achten. Netzkabel dient als Hauptschalter.
- 12 Reinigung: Verwenden Sie keine flüssigen Reinigungsmittel. Benutzen Sie nur einen trockenen Lappen zum Abwischen von Staub und Fett.
- 13 Nichtgebrauch: Bei längerem Nichtgebrauch sollte der Netzstecker gezogen werden.
- 14 Eindringen von Objekten oder Flüssigkeiten: Achten Sie darauf, dass durch die Öffnungen keine Gegenstände ins Gehäuse fallen und keine Flüssigkeiten dort hinein verschüttet werden.
- 15 Schäden, die eine qualifizierte Wartung bzw. Reparatur erfordern: Bringen Sie das Gerät in folgenden Fällen zum Fachmann:
 - a) wenn das Stromkabel oder der Stecker beschädigt wurde; oder
 - b) wenn Objekte ins Gerät gefallen sind oder Flüssigkeit eingedrungen ist; oder
 - c) wenn das Gerät im Regen gestanden hat; oder
 - d) wenn das Gerät nicht normal zu funktionieren scheint oder wenn im Betrieb des Geräts eine ausgeprägte Änderung eingetreten ist; oder
 - e) wenn das Gerät fallen gelassen wurde oder Schäden am Gehäuse vorliegen.
- 16 Wartung: Der Benutzer sollte keinerlei Wartung des Geräts versuchen, die über die diesbezüglichen Angaben in den Betriebsanweisungen hinausgeht. Alle andere Wartung sollte qualifiziertem Wartungspersonal überlassen werden.

INDHOLD

KASSENS INDHOLD	36
INTRODUKTION	37
UDPAKNING	37

TILSLUTNINGER

TILSLUTNINGER	38
---------------	----

PLACERING OG OPSÆTNING

PLACERING	40
-----------	----

FUNKTIONER

FUNKTIONER OG INDSTILLINGER	42
-----------------------------	----

PLAYBACK

BLUETOOTH OPSÆTNING	45
---------------------	----

APPENDIKS

IR LÆRING	46
TILSPILNING	48
OVERSTYRING	48
RENGØRING OG VEDLIGEHOLDELSE	48
BORTSKAFFELSE	48

KASSENS INDHOLD

KUBIK FREE

KUBIK XTRA

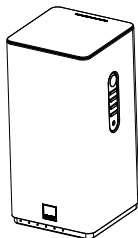

KUBIK FREE

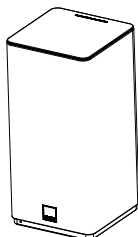

KUBIK XTRA



DALI CONNECT SC XR605C



Power cable



KUBIK Remote



INTRODUKTION

Tillykke med valget af DALI KUBIK FREE og/eller DALI KUBIK FREE XTRA højttaleren. Det er vigtigt for os, at dine nye højttalere er korrekt sat op og tilsluttet. Vi anbefaler dig at læse denne brugsanvisning grundigt og følge instruktionerne heri, før du udpakker og installerer højttalerne. Denne brugsanvisning indeholder instruktioner til opsætning og tilslutning samt tips og gode råd til, hvordan du får mest muligt ud af dine DALI KUBIK højttalere.

DALI er kendt over hele verden for unikke højttalere, som er udviklet til at opfylde vores kompromisløse standarder for design og ydelse. Målet med hver eneste højttaler fra DALI er at levere en lytteoplevelse i dit hjem, som får dig til at glemme tid og sted.

Husk at tilmelde dig DALIs nyhedsbrev på www.dali-speakers.com.

God fornøjelse.

UDPAKNING

Udvis forsigtighed ved udpakning, for at undgå skader på indholdet. Kontroller at alle dele angivet i tabellen side 36 er medleveret. Gem emballagen til senere brug, hvis højttalerne eks. skal flyttes eller serviceres.

Bemærk – Du må ALDRIG placere DALI KUBIK FREE/XTRA med fronten nedad, uden at frontgrillen sidder på, eftersom det vil beskadige soft dome diskanten, hvilket kan ødelægge højttalerens ydelse.

TILSLUTNINGER

- 1 KUBIK XTRA tilslutning**
Tilslut kablet leveret sammen med KUBIK FREE XTRA.
Indstil L – L+R – R kontakten på bagsiden af KUBIK FREE (se side 41) så den afspejler KUBIK FREE's placering.
- 2 USB tilslutning**
Tilslut et Micro USB kabel til KUBIK FREE.
Bemærk – USB indgangen virker kun med PC eller Mac (iPad kan bruges via Apple Camera Connection Kit)
- 3 Optisk tilslutning**
Tilslut et Optisk kabel (TOSLink) til KUBIK FREE.
- 4 AUX connector**
Tilslut en analog kilde via RCA (Phono) stik.
- 5 Subwoofer tilslutning**
Tilslut en aktiv Subwoofer til KUBIK FREE.
KUBIK FREE aktiverer automatisk Subwoofer udgangen når kablet tilsluttes.
- 6 Strømsstik**
- 7 KUBIK FREE tilslutning**
Indstil L – L+R – R kontakten på bagsiden af KUBIK FREE (se side 41) så den afspejler KUBIK FREE's placering.

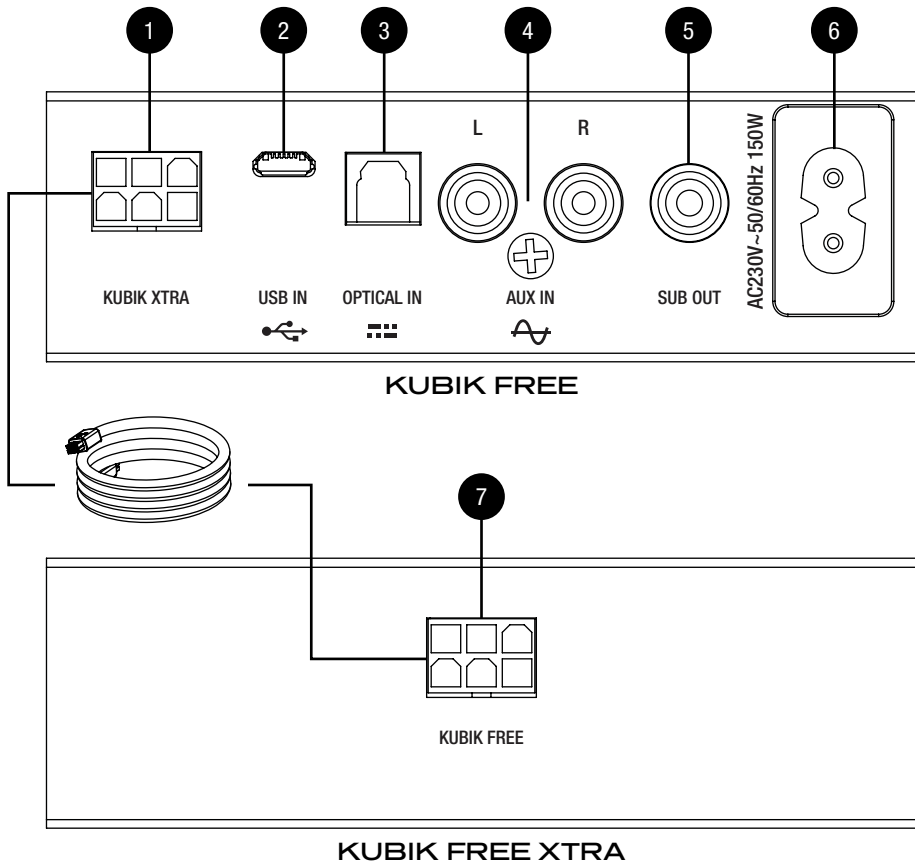

PLACERING

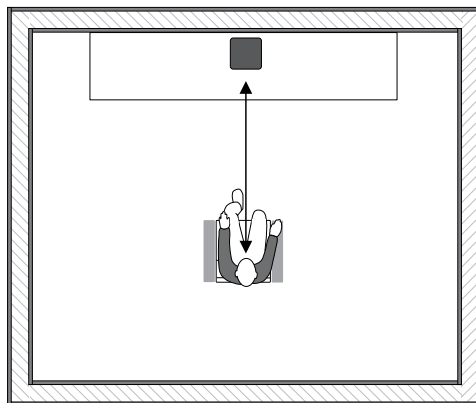

KUBIK FREE

42

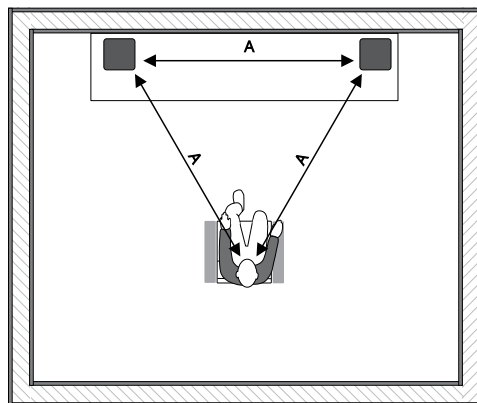

KUBIK FREE og KUBIK FREE XTRA

PLACERING OG OPSÆTNING

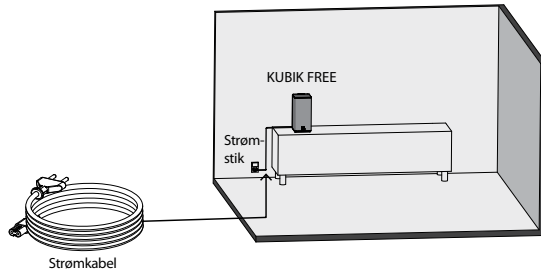

CHANNEL SELECT

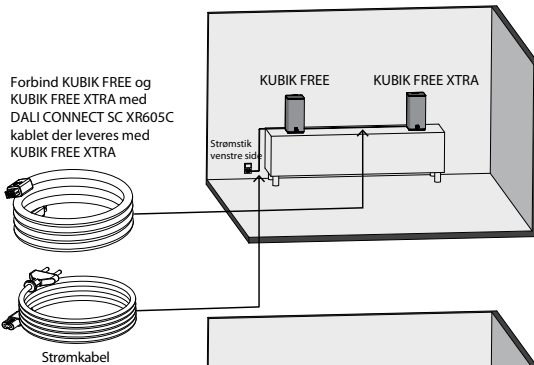
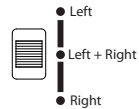

CHANNEL SELECT

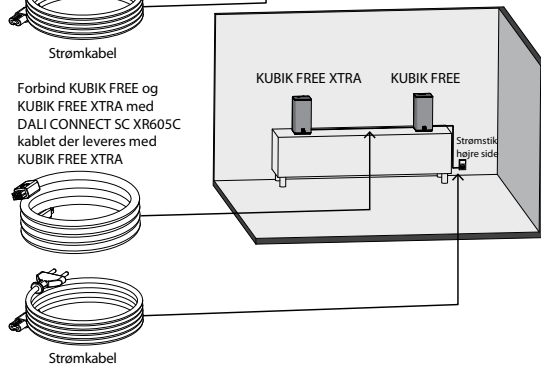
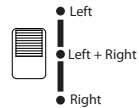

CHANNEL SELECT

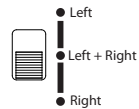

FUNKTIONER OG INDSTILLINGER

1 Tænd / Sluk

Tænd for KUBIK FREE ved at trykke på knappen.

Sluk for KUBIK FREE (standby) ved at trykke og holde knappen inde.

Aktiver Mute på KUBIK FREE ved at trykke på knappen, tryk igen for at reaktiverer lyden.

2 Volume op

3 Volume ned

4 Indgangs valg

Skift indgang ved at trykke på knappen.

Lyset på forsiden af KUBIK FREE vil indikerer hvilken indgang der er aktiv.

5 IR læring

Styr KUBIK FREE's funktioner med en alternativ fjernbetjening, se side 46 for mere information.

6 Mini Jack indgang

Når et Mini Jack stik tilsluttes KUBIK FREE skiftes der automatisk til denne indgang. Derfor kan der ikke spille på andre indgang når et stik er tilsluttet.

7 Tænd

8 Sluk

9 Mute

10 Bluetooth indgang

11 Optisk indgang

12 AUX input

13 USB indgang

FUNKTIONER OG INDSTILLINGER

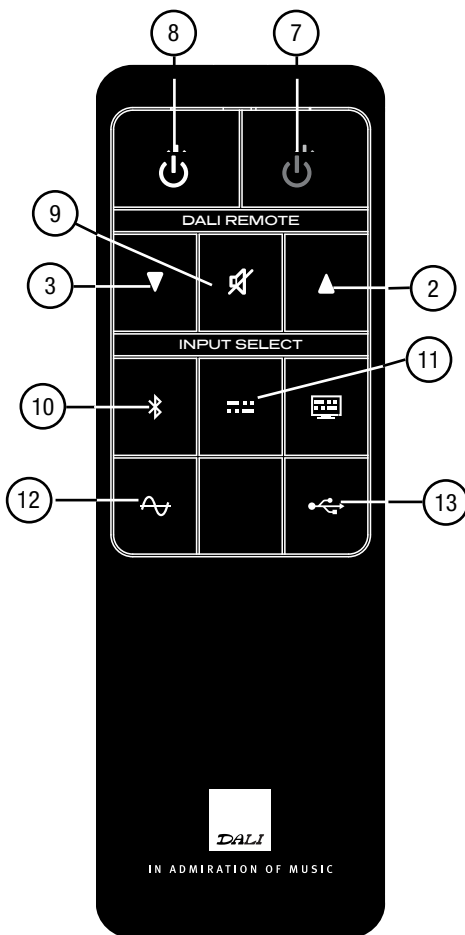
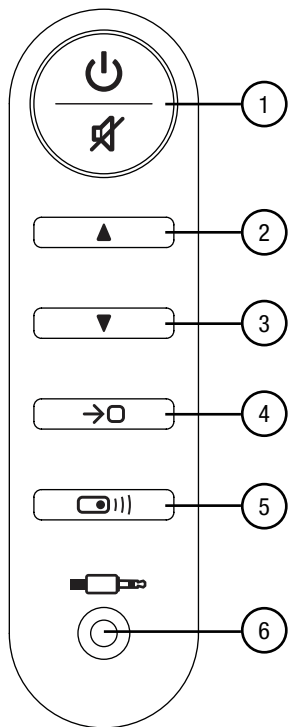

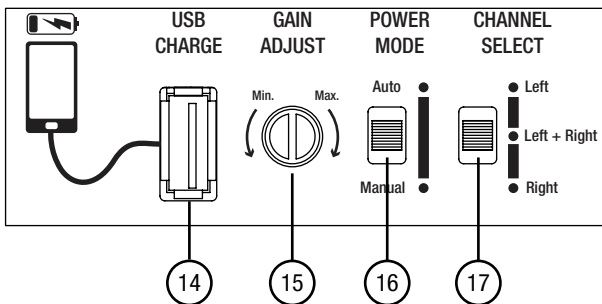

14 USB opladning

Tilslut et USB lader kabel til KUBIK FREE for at oplade din mobil, tablet eller musikafspiller medens den spiller.

Bemærk – Dette stik har kun lade funktion. Det er ikke muligt at tilslutte en USB stick for afspilning af musik.

15 Gain justering

Er der forskel i lyd niveauet på indgangene, brug da Gain Adjust til at justerer indgang niveauet på de analoge indgange (AUX og Mini Jack).

16 Auto Power tilstand

Auto

Der slukkes for KUBIK FREE efter nogen minutters inaktivitet.

Der tændes for KUBIK FREE hvis der detekteres et signal på den sidst brugte indgang.

Manuel

Tænd og sluk af KUBIK FREE styres via knappen på siden eller via fjernbetjeningen.



17 Channel select (se side 41)

Left + Right : Hvis KUBIK FREE bruges alene.

Left : KUBIK FREE bruges som venstre højttaler i et stereo sæt med KUBIK FREE XTRA.

Right : KUBIK FREE bruges som højre højttaler i set stereo sæt med KUBIK FREE XTRA.

BLUETOOTH OPSÆTNING

Handling	Status
1 Vælg Bluetooth  indgangen på KUBIK FREE.	Indikationslyset ved siden af  symbolet begynder at blinke. KUBIK FREE er nu klar til Bluetooth parring.
2 Tænd for Bluetooth på mobilen, tableten eller PC'en.	
3 Søg efter Bluetooth enheder.	Enheden DALI KUBIK vil vise sig på listen over tilgængelige Bluetooth enheder.
4 Vælg DALI KUBIK og gennemfør Bluetooth parrings processen.	Hvis der bedes om en kode indtast fire nuller (0000).
5 KUBIK FREE er nu tilsluttet til mobilen, tableten eller PC'en.	KUBIK FREE er nu tilsluttet og vil afspille musik og video lyd.

47

Hvis KUBIK FREE tændes med Bluetooth indgangen valgt, eller Bluetooth indgangen vælges fra knappen på siden af enheden eller via fjernbetjeningen, vil KUBIK FREE automatisk forsøge at etablere forbindelse til den sidst brugte Bluetooth enhed.

Så længe en mobil, tablet eller PC er tilsluttet KUBIK FREE via Bluetooth kan ingen anden Bluetooth enhed tilsluttes KUBIK FREE. Ophæv forbindelsen til KUBIK FREE fra mobilen, tableten eller PC'en der er forbundet for at reaktiverer Bluetooth parring tilstanden på KUBIK FREE.

KUBIK FREE virker ikke som hands free højttaler til din mobil, tablet eller PC.

Bemærk: Du opnår den bedste lyd kvalitet hvis du sætter volumen på din mobil, tablet eller PC til maksimum og bruger volumen reguleringen på KUBIK FREE



IR LÆRING

IR læring giver adgang til brugen af en alternativ fjernbetjening til styringen af KUBIK FREE. Det betyder, at det er muligt at bruge din TV fjernbetjening, eller en hvilken som helt anden fjernbetjening, til at kontrollere volumen, eller en hvilken som helst anden funktion på KUBIK FREE. Det er nødvendigt at lære KUBIK FREE at genkende input fra en anden fjernbetjening. Følg nedenstående for at aktivere IR læring for din fjernbetjening.

Gennemfør nedenstående trin fra en placering tæt på KUBIK FREE og have både fjernbetjeningen til KUBIK FREE og den eksisterende fjernbetjening ved hånden.

Bemærk: KUBIK FREE forlader automatisk IR læring tilstanden hvis der ikke har været aktivitet i 30 sekunder.

Bemærk: KUBIK FREEs IR læring virker ikke med Bang & Olufsen fjernbetjening.

	Action	Status
1	Start processen For at starte IR læring tryk og hold  knappen direkte på siden af KUBIK FREE eller på KUBIK FREE fjernbetjeningen	Alle indikations LED'erne på fronten af KUBIK FREE tænder for at vise at IR læring er aktiveret
2	Vælg funktion Tryk på den knap, direkte på KUBIK FREE eller på KUBIK FREE fjernbetjeningen, der udfører den funktion der skal flyttes til den eksisterende fjernbetjening	Den røde LED på forsiden af KUBIK FREE tænder når inputtet er accepteret
3	Vælg knap på eksisterende fjernbetjening 3.1. Tryk på den knap, på den eksisterende fjernbetjening, der skal udføre den valgte funktion 3.2. Tryk og hold den samme knap nede i 5 sekunder 3.3. Tryk på knappen endnu engang	3.1. Indikations LED'erne slukker når inputtet er modtaget 3.2. Indikations LED'erne slukker når inputtet er modtaget 3.3. Indikations LED'erne blinker når sidste inputtet er modtaget
4	Fortsæt eller afslut processen Fortsæt med at indlærer nye funktioner Gentag trin 2 og 3 indtil alle ønskede alle funktioner er indlært Afslut IR læring tryk og hold  knappen direkte på KUBIK FREE eller på KUBIK FREE fjernbetjeningen, eller afvent 30 sekunder	
5	Du er færdig Det er nu muligt at kontrollere KUBIK FREE fra den eksisterende fjernbetjening	

TILSPILNING

Ligesom ethvert andet mekanisk system (som f.eks. en ny bil) skal en højttaler ”spilles til” for at kunne yde sit bedste. Derfor vil du i den første periode opleve en gradvis forbedring af højttalernes lyd kvalitet. Tilspilningsperioden varierer i forhold til brug og lyd niveau (ca. 50 timer ved middel lyd styrke anbefales). I modsætning til andre mekaniske systemer forlænges en højttalers levetid ved normal, regelmæssig brug.

OVERSTYRING

Hvis KUBIK FREE overbelastes vil den automatisk slå fra for at beskytte sig selv. Sker dette vil det røde lys på fronten begynde at blinke. Vent 15 – 20 minutter før KUBIK FREE igen tændes.

RENGØRING OG VEDLIGEHOLDELSE

Rengøring af kabinetterne foretages bedst med en blød og tør klud. Er kabinetterne tilsmudsede, kan en blød klud, der er hårdt opvredet i et mildt universalrengøringsmiddel, benyttes. Vær meget forsigtig ved evt. aftørring af højttalermembranerne, da disse er meget følsomme. Stoframmerne rengøres med en almindelig klædebørste eller aftørres med en hårdt opvredet og fnugfri klud med mildt universalrengøringsmiddel.

50 BORTSKAFFELSE

Produktet må ikke blandes med almindeligt husholdningsaffald ved bortskaffelse. Lovgivningen kræver, at elektroniske apparater indsamles for korrekt bortskaffelse, genindvinding og genbrug. Private husstande i EU-medlemslandene, Schweiz, Liechtenstein og Norge kan gratis aflevere deres brugte elektroniske apparater på kommunale genbrugspladser eller til forhandlere (ved køb af et nyt lignende produkt). Hvis du er bosiddende i andre lande end ovennævnte, bedes du kontakte dine lokale myndigheder for oplysninger om korrekt bortskaffelse. Ved at følge disse retningslinjer sikrer du, at dit produkt bortskaffes, genindvindes og genbruges på korrekt vis for at forhindre potentielle negative konsekvenser for miljøet og folkesundheden.

⚠ ADVARSEL ⚠

UNDGÅ STØDRISIKO. APPARATET MÅ IKKE ÅBNES. FOR AT MINDSKE RISIKO FOR ELEKTRISK STØD, MÅ BAGPANEL IKKE FJERNES. DER ER INTET INDENI SOM KAN SERVICERES AF BRUGEREN. AL SERVICE HENVISES TIL AUTORISERET VÆRKSTED.



Lynsymbolet i en trekant skal advare brugeren mod uisoleret farlig spænding inde i apparatet som kan være stor nok til at udgøre risiko for elektrisk stød.







Symbolet med udbræstegn i en trekant skal advare brugeren om vigtige forholdsregler vedr. brug, vedligeholdelse (service) af apparatet i den medfølgende literatur.

- 1 Læs informationerne - Alt vedr. sikkerhed og betjening bør læses inden produktet tages i brug.
- 2 Gem informationerne - Informationer om sikkerhed og betjening bør også opbevares til senere brug.
- 3 Overhold advarsler - Overhold nøje alle advarsler som findes på produktet eller i brugsvejledningen.
- 4 Følg instruktionerne - Alle sikkerheds- og betjeningsinstrukser bør overholdes nøje.
- 5 Vand og fugt - Produktet bør ikke benyttes tæt på vand, f.eks. badekar, håndvask, køkkenvask, vaskebalje, fugtig kælder, swimming pool, o.s.v.
- 6 Vogn og stander - Brug kun vogn eller stander i henhold til producentens anvisninger.
- 7 Montering på loft eller væg - Apparatet bør kun lofts- eller vægmonteres i henhold til producentens anvisninger.
- 8 Udluftning - Produktets placering skal tillade fri udluftning. Apparatet må f.eks. ikke placeres på seng, sofa, tæppe eller andet blødt underlag som kan blokere for udluftning. Produktet må ikke placeres i lukket reol eller racksystem som kan hæmme fri luft bevægelse til afkøling.
- 9 Varme - Produktet bør placeres bort fra varmekilder som radiatorer, direkte sollys, ovn/komfur eller andre produkter (også effektforstærkere) der udstråler varme.
- 10 Strømkilder - Produktet må kun strømfødes som beskrevet i brugsvejledning eller som angivet på selve produktet.
- 11 Lysnetledning - Lysnetledninger bør placeres, så de ikke klemmes af gående eller af genstande placeret på eller ved dem. Pas især godt på ved stik, stikkåse og dér hvor ledningen kommer ud af produktet. Lysnetledning fungerer som hovedafbryder.
- 12 Rengøring - Brug aldrig rengøringsvæsker. Brug kun en tør klud til at fjerne støv og snavs.
- 13 Ved længere tid uden brug - Stikket bør tages ud af kontakten, hvis apparatet ikke skal bruges gennem længere tid.
- 14 Fremmede genstande og væsker - Fremmede genstande eller væsker må aldrig trænge ind i apparatet gennem åbningerne.
- 15 Skade der kræver service - Apparatet bør afleveres til service på autoriseret værksted i følgende tilfælde:
 - a) Når lysnetledning eller stik er beskadiget.
 - b) Når væske eller fremmed genstand er trængt ind i produktet.
 - c) Hvis produktet har været udsat for regn.
 - d) Hvis produktet ikke fungerer korrekt eller hvis produktets ydelse ændres markant.
 - e) Hvis produktet udsættes for slag, fald eller anden skade.
- 16 Service - Brugeren bør ikke forsøge service udover det som beskrives i brugsvejledningen. Al anden service henvises til autoriseret værksted.

零部件	
箱内零部件	52
产品介绍	53
开封	53
连线	
连线	54
音箱设置	
摆位	56
控制	
控制	58
重放	
蓝牙设置	56
附录	
IR学习	62
热机	64
过载	64
清洁	64
废弃处置	64

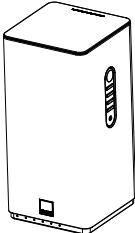
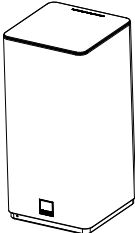
箱内零部件

54

	KUBIK FREE	KUBIK FREE XTRA
 <p>KUBIK FREE</p>	✓	
 <p>KUBIK FREE XTRA</p>		✓
 <p>DALI CONNECT SC XR605C</p>		✓
 <p>电源线缆</p>	✓	
 <p>KUBIK遥控装置</p>	✓	
 <p>MANUAL ALBUM</p>	✓	✓

产品介绍

感谢您购买全新达尼KUBIK FREE音箱！请于安装前仔细阅读本手册，严格按照手册说明进行安装，为音箱实现最佳的安装和连接效果。本手册就KUBIK FREE音箱的安装和连接做了详尽的说明并给出了提示和建议，让音箱能发挥最佳效果。

达尼音箱以卓越的设计和绝佳的性能享誉世界，让您足不出户便能体验如梦如幻的听觉享受，这既是每一款达尼音箱的目标，也是我们始终不渝的至高承诺。

敬请登录www.dali-speakers.com.cn订阅达尼简报。

尽享天籁之音……

55

开封

请小心启封，以免损坏零件！确保包装箱内零件齐全。请保管好包装材料，以备您的扬声器在拆卸或维修时使用。

请注意-在没有网罩的情况下，切勿将达尼KUBIK FREE正面朝下放置，这会导致软球顶丝膜的变形，损伤音箱性能。

连线

- 1** KUBIK XTRA接口
将所提供的线缆与KUBIK XTRA音箱相连。
根据KUBIK FREE的位置调整背板上的 L-L+R-R按钮（见第57页）。
- 2** USB接口
可通过Micro USB接线连接KUBIK FREE音箱。
注意 - Micro USB输入端仅支持台式电脑或MAC电脑（如使用苹果相机连接组件则可连接iPad）。
- 3** 光纤接口
可通过光纤线缆(TOSLINK)连接KUBIK FREE音箱。
- 4** AUX接口
可通过音像线缆(RCA)连接KUBIK FREE音箱。
- 5** 低音炮接口
所有有源低音炮都可与KUBIK FREE音箱相连。
线缆连接妥当后，KUBIK FREE音箱将自动激活低音炮输出功能。
- 6** 电源线接口
- 7** KUBIK FREE接口
根据KUBIK FREE的位置调整背板上的 L-L+R-R按钮（见第57页）。

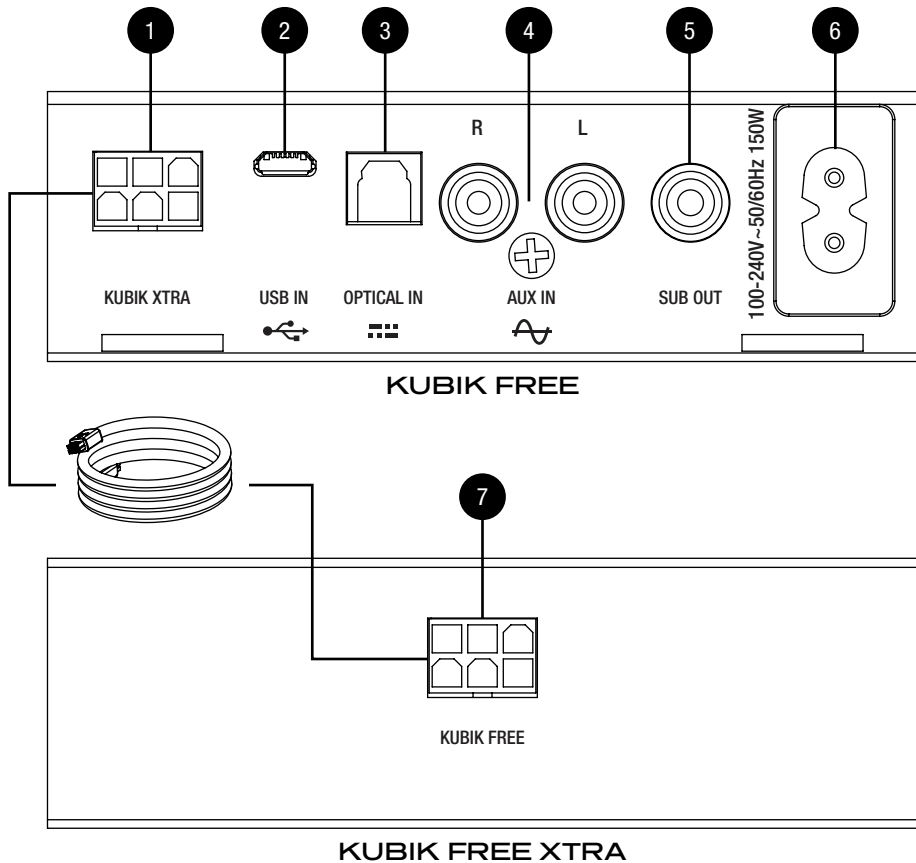

摆位

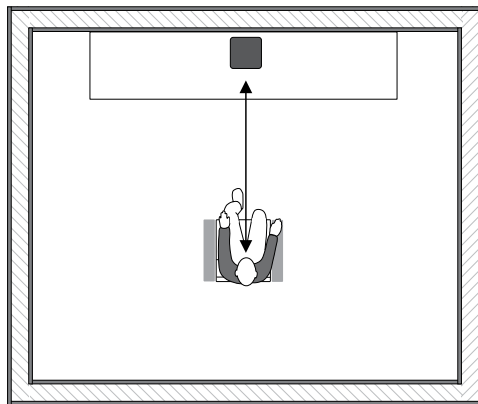

KUBIK FREE

58

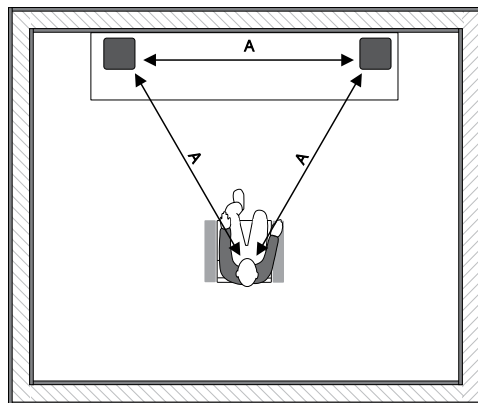

KUBIK FREE及KUBIK XTRA

音箱设置

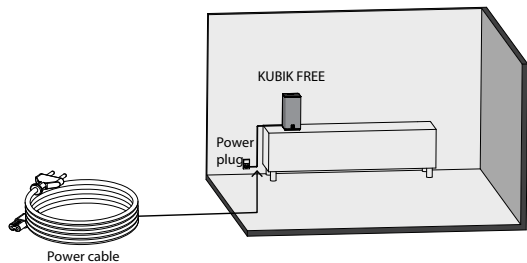

CHANNEL SELECT

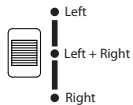

使用达尼CONNECT SC XR605C
可与KUBIK FREE和KUBIK
XTRA连接。（该部件随附在
KUBIK XTRA中）

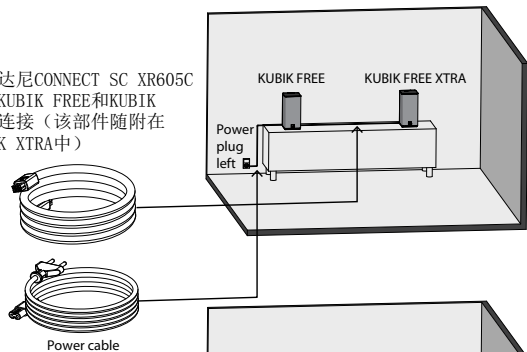

CHANNEL SELECT

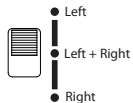

使用达尼CONNECT SC XR605C
可与KUBIK FREE和KUBIK
XTRA连接。（该部件随附在
KUBIK XTRA中）

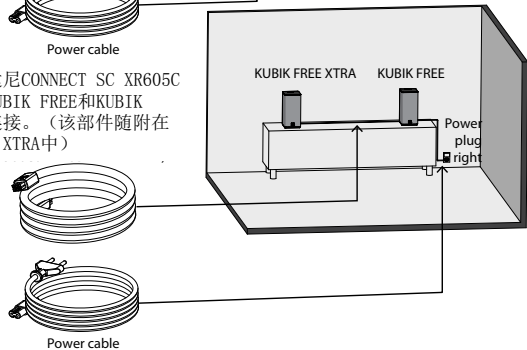

CHANNEL SELECT

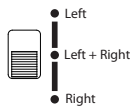

控制

1

电源键

按下电源键可启动KUBIK FREE音箱。

长按电源键可关闭KUBIK FREE音箱（令其处于待机模式）。

按一下电源键可使KUBIK FREE音箱静音，再按一下可取消静音。

2

提高音量

3

降低音量

4

选择输入端口

按下输入端口选择键改变输入端。

KUBIK FREE音箱正面的指示灯将显示当前的输入源。

5

IR学习功能

欲详细了解如何遥控操作KUBIK FREE，请参见本手册第62页。

6

微型插孔

当线缆连接妥当后，KUBIK FREE音箱会自动选择该输入端。因此，将KUBIK FREE音箱连接妥当后，它只能从该端口接收信号。

7

关机（待机模式）

8

开机

9

静音

10

启用蓝牙输入端

11

启用光纤输入端

12

启用AUX输入端

13

启用USB输入端

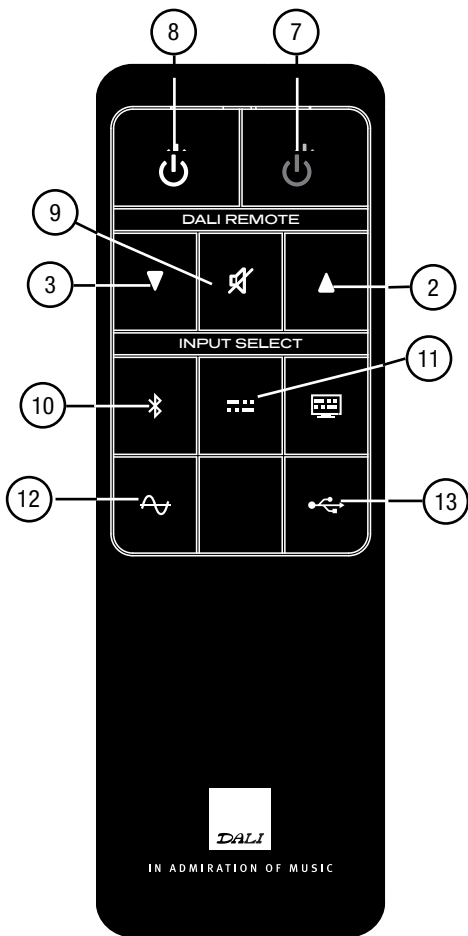
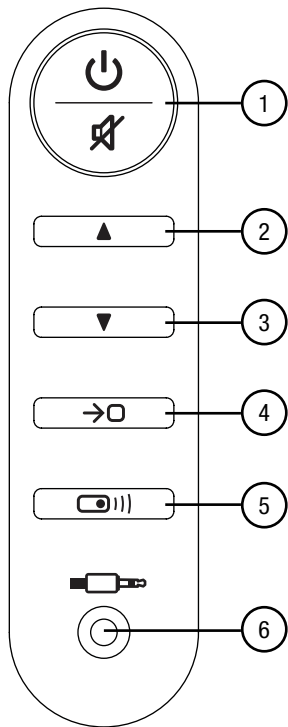

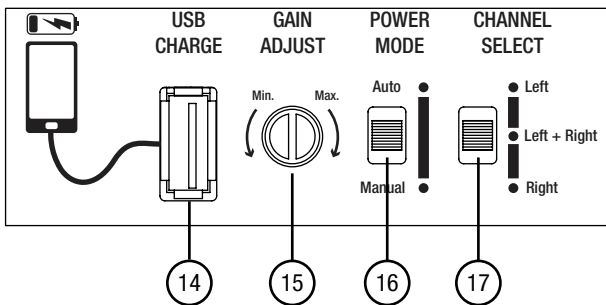

14 USB充电

在KUBIK FREE通过USB线与手机、平板电脑或音乐播放器相连、并处于播放状态时，本音箱可为这些电子设备充电。

注意 - 该连接端只能用于充电。不能播放U盘、手机或平板电脑中的音乐

15 增益调整

如果输入等级有差异，使用增益调整旋钮，使模拟输入等级与数字等级相配。

16 自动电源模式

自动

停止状态保持几分钟后，KUBIK FREE将自动关闭。音箱在待机模式下一旦检测到信号，则将自动启动

手动

通过电源键或遥控器开/关电源。

17 声道选择（见第57页）

左+右：单独使用一台KUBIK FREE音箱。

左：将KUBIK FREE作为环绕声系统中的左置音箱，与KUBIK XTRA搭配使用。

右：将KUBIK FREE作为环绕声系统中的右置音箱，与KUBIK XTRA搭配使用。

蓝牙设置

	操作	状态
1	选择KUBIK FREE自带的  蓝牙模式	蓝牙标志  边的信号灯开始闪烁，表示KUBIK FREE处于可配对状态。
2	打开手机、平板电脑或台式电脑上的蓝牙模式	
3	在手机、平板电脑或台式电脑上扫描蓝牙设备	DALI KUBIK FREE将显示在蓝牙设备列表中
4	选择“DALI KUBIK FREE”并完成配对	如需密码，则输入四个零即可（0000）。
5	KUBIK FREE现已连接你的手机、平板电脑或台式电脑。	KUBIK FREE连接完成后就能播放音乐或视频文件。

通过“输入选择器”或遥控器打开或切换到蓝牙模式时，KUBIK FREE将自动连接上次已配对的手机、平板电脑或台式电脑。

63

手机、平板电脑或台式电脑一旦与KUBIK FREE配对后，其他手机、平板电脑或台式电脑则无法同时配对。关闭手机、平板电脑或台式电脑上的蓝牙功能，然后才能为其它手机、平板电脑或台式电脑进行配对。

KUBIK FREE无法用作手机或台式电脑的免提听筒。



IR学习功能

借助IR学习功能，您就可使用其它遥控器对畅悦FREE进行各项操作，比如使用电视遥控器或其他任何遥控器进行音量调节或其它各种操作。只需简单几步，就可轻松开启IR学习功能，让畅悦FREE能够接受该遥控器的红外信号。

靠近畅悦FREE音箱的正面，准备好音箱的自带遥控器和有待“学习”的遥控器。确保畅悦FREE音箱处于开启状态。

注意：如果用户在30秒内没有执行任何操作，则畅悦FREE将自动关闭IR学习模式。

注意：畅悦FREE的学习功能不适用于Bang & Olufsen音箱的遥控器。

	操作	状态
1	启动学习功能 长按畅悦FREE控制面板上或其自带遥控器上的  按键，以启动IR学习模式。	畅悦FREE正面的指示灯全部亮起，表示IR学习模式已启动。
2	设定功能 在畅悦FREE音箱上或其自带遥控器上选择一个功能键，将之按下以便将操作功能“传授”给“待学习”遥控器。	按键操作成功后，畅悦FREE正面的红色指示灯熄灭。
3	“待学习”遥控器的按键设定 3.1. 在该遥控器上选择一个按键，以“学习”的畅悦FREE操作功能。 3.2. 长按该按键5秒钟。 3.3. 再次按下该按键。	3.1. 音箱成功接收按键信号后，指示灯熄灭。 3.2. 音箱成功接收按键信号后，指示灯熄灭。 3.3. 音箱成功接收最后一次按键信号，指示灯闪烁。
4	继续或退出程序 如需学习其它功能， 则请重复第二步和第三步，直至全部功能键学习完毕。 如需退出红外线学习模式， 则请长按畅悦FREE控制面板上或其自带遥控器上的  按键， 或在30秒内不进行任何操作。	
5	学习完毕 现在，您能使用自己喜欢的遥控器操作达尼畅悦FREE有源音箱了。	

如需更改“待学习”遥控器上某个按键设定，可启动学习程序，重新设定该项功能的按键。

热机

任何机械系统(比如汽车)都需一段试运行时间, 音箱也不例外。新购音箱在初期使用过程中, 音质会逐步提高。磨合期的长短根据使用情况和播放音量而略有不同, 但建议以中等音量播放约50个小时。与其他机械系统不同, 规范而有规律地使用音箱甚至还能延长其使用寿命。

过载

如果发生过载, KUBIK FREE会自动关闭以进行自我保护, 电源LED灯将开始闪烁。请在15-20分钟后手动开启KUBIK FREE。

清洁

应使用柔软的干布清洁箱体。清洁箱体污垢前, 请将柔软的布料在通用清洁剂中沾湿并完全拧干, 然后再用该布料擦拭音箱。音盆十分脆弱, 所以擦拭时应格外小心。网罩可用衣刷清洁, 并将无绒布在温和的通用清洁剂中沾湿后彻底拧干, 再进行擦拭。

废弃处置

对音箱作废弃处置时, 请勿将其与一般生活垃圾一同丢弃。废弃的电子产品有一套独立的分类回收系统, 需按相关法规对其进行恰当的处置、回收和循环利用。欧盟成员国、瑞士、列支敦士登和挪威境内的私人用户可免费将其废弃的电子产品退回至指定回收厂或零售商处(如果打算购买类似的新音箱)。居住在上述国家以外的私人用户请联系当地政府咨询正确的处置方式。遵守此流程, 才能确保您废弃的产品得到了合理的处置、回收和循环利用, 以避免它对环境 and 人体健康造成潜在的不良影响。



注意



小心触电，请勿擅自开启
为减少触电风险，请勿移去背板。
包装内不含用户可维修零件。
请让资深技术人员维修。

器具耦合器作为断开装置，
该断开装置应能保持方便的操作。



三角形带闪电的标志警示用户：本电器箱体内部的非绝缘体存在“危险电压”，也许会造成触电事故。



三角形带惊叹号的标志提醒用户：本电器所附的说明书中，写有重要的操作和维修（服务）指南。

- 1 阅读用法说明 - 在打开本电器之前，请仔细阅读安全和操作说明。
- 2 说明书保管 - 请妥善保管说明书，以便将来参考。
- 3 留意警告 - 请遵守本电器上和操作说明中的所有警告。
- 4 遵守说明 - 请遵守所有的操作和使用说明。
- 5 防水防潮 - 请勿在近水处 - 例如浴缸、洗脸池、厨房水槽、洗衣池、游泳池或潮湿的地下室等处使用本电器。
- 6 载物台或置物台 - 如果制造商建议仅能在推车或置物台上使用本电器，则用户应当遵守。
- 7 墙壁或天花板固定 - 请遵从制造商的推荐方法将本电器固定到墙壁或天花板上。
- 8 通风 - 请把本电器安置在合适的位置以保证通风，例如本电器不能放在床、沙发、地毯等堵塞设备通风口的表面上，也不能放置在嵌入式结构上，如书架或壁橱，防止阻碍设备通风口处的空气流通。
- 9 热源 - 请保持设备远离热源——如暖气片、散热器、火炉或其它产生热量的本电器。
- 10 电源 - 仅允许使用操作说明指定的或本电器上标注规格的电源。
- 11 电源线保护 - 请把电源线缠绕起来，以防被踩踏或被放在上面的物品夹住，尤其要当心插头、插座或连接本电器的电源线。电器耦合器可用作断电装置。
- 12 清理 - 请勿使用液体清洁剂，应使用干布擦拭灰尘或油污。
- 13 搁置期 - 若长期不使用本电器，请将电源线从插座中拔出。
- 14 防止固体或液体物进入 - 防止固体物或液体从箱体缝隙进入设备。
- 15 需要维修的情况 - 当本电器受到以下损坏，应让专业维修人员进行维修：
 - a) 电源线或插头损坏；
 - b) 异物或液体进入本电器；
 - c) 本电器被暴露在雨中；
 - d) 本电器异常运行或性能有明显下降；
 - e) 本电器跌落或箱体损坏。
- 16 服务 - 用户不能在操作说明规定的服务范围之外取得电器维修服务。其它任何维修服务请向专业维修人员咨询。

内容

内容物	68
-----	----

はじめに	69
------	----

開梱	63
----	----

接続

接続	70
----	----

スピーカーのセットアップ

ポジショニング	72
---------	----

コントロール

コントロール	74
--------	----

再生

BLUETOOTHのセットアップ	77
------------------	----

その他

赤外線（IR）学習機能	78
-------------	----





慣らし運転	78
-------	----

過負荷	78
-----	----

クリーニング	78
--------	----

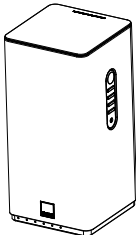
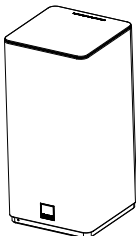
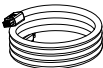
内容物

70

	KUBIK FREE	KUBIK FREE XTRA
 KUBIK FREE	✓	
 KUBIK FREE XTRA		✓
 DALI CONNECT SC XR605C		✓
 Power cable	✓	
 KUBIK Remote	✓	
 MANUAL KUBIK	✓	✓

はじめに

DALI KUBIK FREEスピーカーをお買い上げいただきありがとうございます。当社にとって重要なことは、お客さまがこの新しいスピーカーを最適に設定し接続されることです。スピーカーを開梱し設置される前に、必ずこのマニュアルをお読みにになり、そのご案内に従ってください。このマニュアルには設定と接続のご案内、ならびにKUBIK FREE スピーカーを最大限に活用するためのヒントとアドバイスが記載されています。

DALIは、妥協を許さない当社のデザインおよび性能基準を満たすべく開発された独自のスピーカーで、世界的に高い評価を頂いています。DALIのすべてのスピーカーは、ご家庭において時間と場所を忘れられるリスニング体験を生み出すことを目指しています。

楽しい時をお過ごしください。

開梱

部品を開梱する際は、内容物が破損しないように注意してください。ダンボール箱にすべての部品が入っていることを確認してください。梱包材は、スピーカーを移動する際や修理に出す時のために保存しておいてください。

注 — DALI KUBIK FREEは、グリルを取り付けていない状態では正面を下に向けて置かないでください。シルク・ドームトゥイーターが変形し、性能が低下する可能性があります。

接続

- 1 KUBIK XTRA コネクタ**
KUBIK XTRA同梱されている専用ケーブルを接続下さい。
KUBIK FREEの設置場所が決まったら背面のCHANNEL SELECTボタン(73ページご参照)を選択下さい。
- 2 USB コネクタ**
Micro USBケーブルを接続下さい。
注意 - Micro USBの入力はパソコンもしくはMAC(Apple Camera Kitを使用中でUSB接続されたiPad)に接続された時のみ動作致します。
- 3 光デジタル コネクタ**
KUBIK FREEにoptical(光デジタル)ケーブルを接続下さい。
- 4 外部入力 コネクタ**
KUBIK FREEにRCAケーブルを接続下さい。
- 5 サブウーハー コネクタ**
KUBIK FREEにアクティブタイプのSubwooferを接続下さい。
KUBIK FREEはケーブルが接続されればSubwoofer出力を自動的に起動させます。
- 6 電源コード コネクタ**
- 7 KUBIK FREE コネクタ**
KUBIK FREEの設置場所が決まったら背面のCHANNEL SELECTボタン(73ページご参照)を選択下さい。

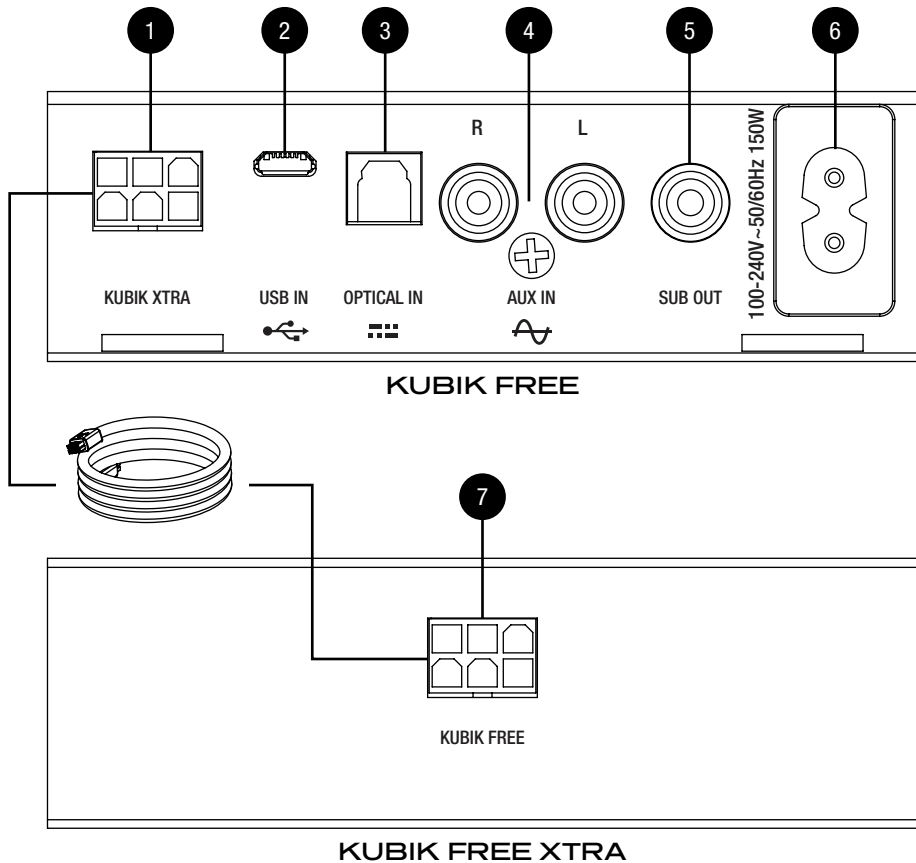

ポジショニング

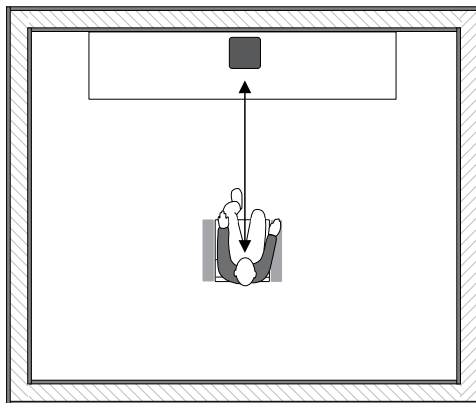

KUBIK FREE

74

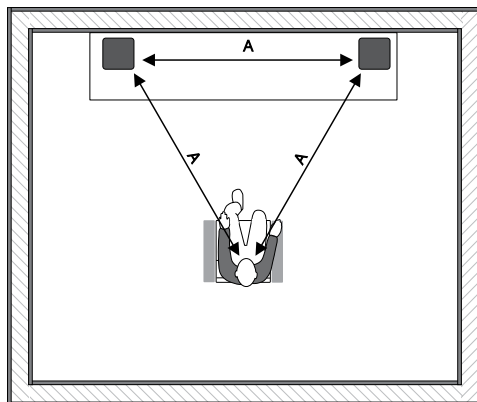

KUBIK FREE and KUBIK FREE XTRA

スピーカーの
セットアップ

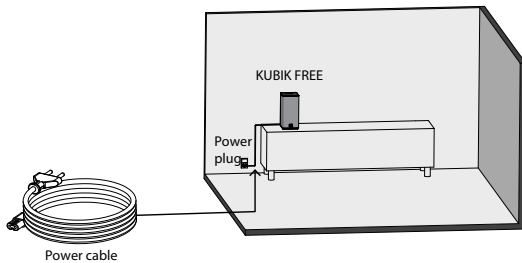

CHANNEL
SELECT

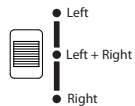

KUBIK XTRAに付属の専用
ケーブルでKUBIK FREE
とKUBIK XTRAを接続下
さい。

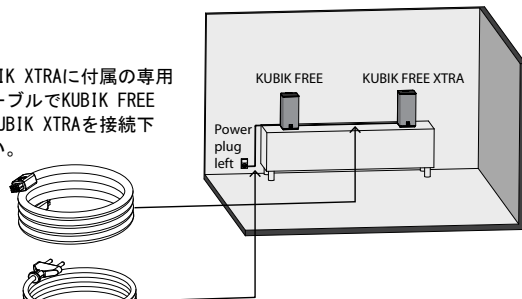

CHANNEL
SELECT

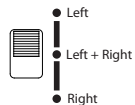

KUBIK XTRAに付属の専用
ケーブルでKUBIK FREE
とKUBIK XTRAを接続下
さい。

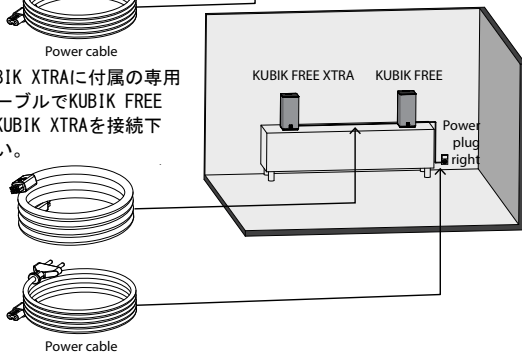

CHANNEL
SELECT

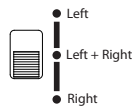

コントロール

- ① 電源ボタン
電源ボタン(上半分)を押すとKUBIK FREEが起動致します。
電源ボタン(上半分)を長押しでKUBIK FREEが休止(スタンバイモード)致します。
電源ボタン(下半分)を押すとKUBIK FREEはミュートになり、もう一度押すとミュートは解除されます。
- ② ボリュームアップ
- ③ ボリュームダウン
- ④ 入力切替
入力切替ボタンを押すことで入力が切替可能です。
KUBIK FREEの正面のライトが点灯し、現状の入力状況が確認できます。
- ⑤ 赤外線学習
詳細は78ページをご確認下さい。
- ⑥ ミニジャック入力
KUBIK FREEはミニジャック入口にケーブルが接続されている時は入力切替を自動的に選択します。したがってKUBIK FREEのミニジャック入口にケーブル接続がされている時は、この入力のみがお楽しみになれます。
- ⑦ 電源オフ(スタンバイ・モード)
- ⑧ 電源オン
- ⑨ ミュート
- ⑩ ブルートゥース 入力セクター
- ⑪ 光デジタル 入力セクター
- ⑫ 外部入力 入力セクター
- ⑬ USB入力 入力セクター

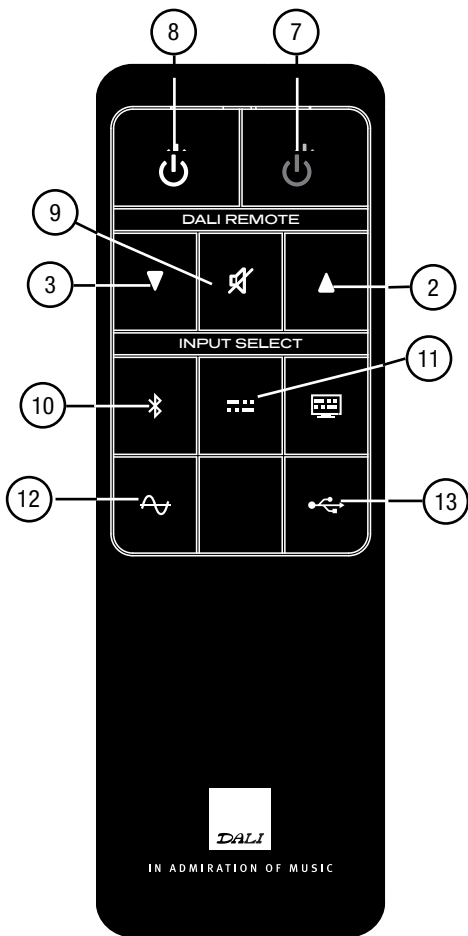
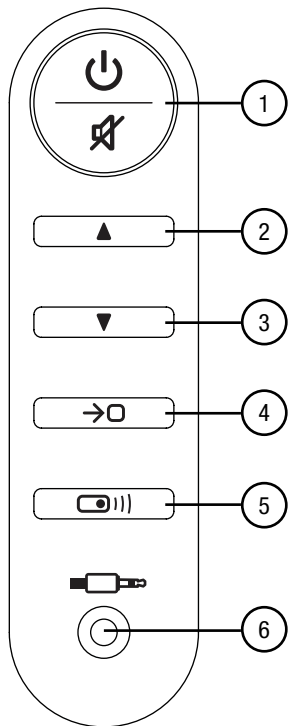

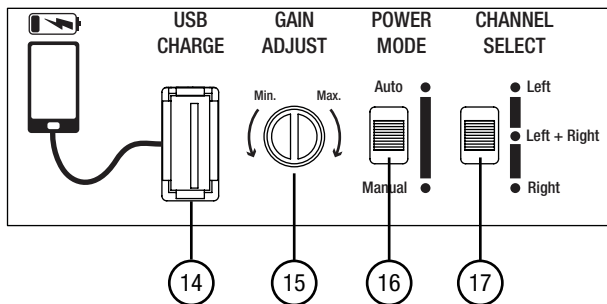

- 14 USB端子
KUBIK FREEが起動中の時、USBケーブル(付属はしていません)を接続することで携帯電話やタブレット端末、ミュージック・プレーヤー等の充電が可能です。
注 - このコネクターは充電専用です。USBケーブルで携帯電話やタブレット端末等を繋いでも音楽の再生は出来ません。

78

- 15 出力レベルの調整
各入力端子での信号の入力レベルが異なっていた場合お好みのレベルに調整下さい。
- 16 オートパワーモード
オート (Auto)
KUBIK FREEは数分間無信号状態が続くと休止(スタンバイ)します。
スタンバイ状態の時に信号が検出されれば起動します。

マニュアル (Manual)
本体の電源ボタンリモコン操作により起動/休止致します。
- 17 チャンネルセレクト(73ページ参照)
右+左: KUBIK FREEを単独で使用される場合に選択下さい。
左: KUBIK XTRAも使用したステレオセットの場合KUBIK FREEが向かって左側に設置される場合に選択下さい。
右: KUBIK XTRAも使用したステレオセットの場合KUBIK FREEが向かって右側に設置される場合に選択下さい。

ブルートゥースの設定

	行動	Status
1	KUBIK FREEの ✧ (ブルートゥース) を選択します。	✧ 記号の横のランプが点滅し、KUBIK FREEでペアリングを行う準備が完了したことを示します。
2	携帯電話、タブレットまたはPCのブルートゥースを有効にします。	
3	携帯電話、タブレットまたはPCでブルートゥース・デバイスをスキャンします。	ブルートゥース・デバイスのリストに DALI KUBIK FREEが表示されます。
4	「DALI KUBIK FREE」を選択し、ペアリング・プロセスを完了します。	コードの入力を求められたら、0000と入力してください。
5	これで KUBIK FREE がお持ちの携帯電話、タブレットまたはPCに接続されました。	これでKUBIK FREEが接続されました。音楽やビデオオーディオをお楽しみいただけます。

79

ブルートゥース・モードをONにした時や、入力セクターまたはリモコンでブルートゥース・モードに切り替えた時、KUBIK FREEは自動的に最後に使用した携帯電話、タブレットまたはPCに再接続されます。

携帯電話、タブレットまたはPCがKUBIK FREEに接続されている間は、他の携帯電話、タブレットまたはPCを接続することはできません。別の携帯電話、タブレットまたはPCのペアリング・プロセスを実行するには、現在の携帯電話、タブレットまたはPCのブルートゥース接続を解除してください。

KUBIK FREEは、携帯電話または PC でハンズフリー・スピーカーとして使用することはできません。



赤外線（IR）学習機能

IR学習機能により、お手持ちの機器のリモコンでKUBIK FREEを操作することができます。例えば、テレビのリモコンや他のリモコンを使ってKUBIK FREEの音量を調整したり、KUBIK FREEの入力を切替させることができます。これを行うには、まず、KUBIK FREEに、お手持ちの機器のリモコンからの入力を受け入れるよう学習させなければなりません。以下の手順に従って、お手持ちのリモコンのIR学習機能を作動させてください。

KUBIK FREEを正面を前に置いてください。手元に主要なリモコンとKUBIK FREEのリモコンを準備ください。KUBIK FREEを起動下さい。

注:30秒間何らアクションがない場合、KUBIK FREEは自動的にこのモードを停止します。

注:KUBIK FREEの赤外線（IR）学習機能はBang & Olufsenのリモコンでは利用できません。

	行動	状態
1	プロセスを開始します 赤外線学習モードにするためにKUBIK FREE本体のコントロールパネルかリモコン上にある  を長押ししてください。	KUBIK FREEの前面のすべてのインジケータが点灯していれば赤外線学習モードがアクティブの状態です。
2	ファンクションを定めてください ご使用の機器のリモコンから転送をさせるためにKUBIK FREEの本体のボタンもしくはリモコンのボタンを押してください	入力が受け入れられると、KUBIK FREEの正面の上のインジケータは赤色に点灯します。
3	ご使用の機器のリモコンのボタンを定めてください 3.1前のステップにおいて示されるファンクションを実行できるようにされたい場合はご使用機器のリモコンのボタンを押してください 3.2同じボタンを5秒間長押ししてください 3.3もう一度同じボタンを押してください	3.1入力が受け入れられるとインジケータは消えます。 3.2入力が受け入れられるとインジケータは消えます。 3.3入力が受け入れられるとインジケータは点滅します。
4	プロセスを続けるか終了ください 他のファンクションを学習させるには必要なファンクションを学習させるにはステップ2と3を繰り返してください。 学習機能を終了させるにはKUBIK FREEの本体のボタンもしくはリモコンのボタン  を長押し頂くか30秒お待ちください。	
5	プロセスの完了です ご使用の機器のリモコンでKUBIK FREEを操作できます。	

ご使用の機器のリモコンのキーを間違えて学習させてしまった場合は再度上記のプロセスを実施の上、上書きをしてください。

慣らし運転

どんな機械システム（例：新車など）と同じように、最高の性能を発揮させるためにはスピーカーにも「慣らし運転」期間が必要です。使い始めの最初の時期に少しずつ音質が向上するのがお分かりいただけるでしょう。慣らし期間は使用や再生音量によって異なります（中程度の音量で約50時間を推奨します）。他の機械システムとは違い、スピーカーの寿命は、通常の定期的な音楽再生によって伸びます。

過負荷

KUBIK FREE が過負荷になった場合は、自動的に停止して自己防御します。この時、電源LEDが点滅します。約15～20分後にKUBIK FREEを手動でONにしてください。

クリーニング

キャビネットは柔らかく乾いた布で清掃してください。キャビネットが汚れている場合は、汎用クリーナーに浸してきつく絞った柔らかい布で拭いてください。スピーカー・コーンは非常に壊れやすいので、拭く時には特に注意してください。フロントグリルは洋服ブラシで清掃し、きつく絞った糸くずのない布と低刺激性の汎用クリーナーで拭いてください。



注意



感電防止のため、本体を開けないでください。
感電の危険を軽減するため、バックパネルは取り外さないでください。
内部にお客様が点検整備できる部品はありません。点検整備は販売店にご依頼ください。



この表示は、本機の筐体内部に感電の危険がある高電圧部があることを示しています。



この表示は、使用中もしくは保守（または修理）する上で重要な説明が書かれていることを示しています。





- 1 説明書をお読みください — 本機をご使用になる前に、この取扱説明書に書かれている安全上の注意をよくお読みください。
- 2 取扱説明書は保管してください — 本書を必要な時に読めるよう保管しておいてください。
- 3 注意事項を守ってください — 本体および取扱説明書に記載された注意は必ず守ってください。
- 4 説明書に従ってください — 取扱説明書の説明に説明正しくお使いください。
- 5 水と湿気 — 本機は、浴槽、洗面台、台所のシンク、洗濯用シンク、湿った地下室、プールの近くなど、水回りで使用しないでください。
- 6 壁付け — 本機の壁付けは必ずメーカーの推奨事項に従って行ってください。
- 7 通気 — 本機は、適切な通気が妨げられないような場所や位置に設置してください例えば、ベッド、ソファ、敷物など、通気孔の妨げになるものの上、通気孔を通る空気の流れが妨げられる作り付けの家具等の中には設置しないでください。
- 8 熱 — 本機は、ラジエーター、ヒートレジスタ、ストーブ、あるいは熱を発生するその他の機器などの熱源の近くに設置しないでください。
- 9 電源 — 本機は取扱説明書に記載されている必ず電源ケーブルでコンセントに接続下さい。
- 10 電源コード — 電源コードは傷付けたり、破損したり、加工したりしないで下さい。また、重いものをのせたり、加熱したり、引っ張ったりすると電源コードが破損し、火災・感電の原因となります。
- 11 お手入れ — 液体洗浄剤は使用しないでください。ほこりや油脂は乾いた布で拭き取ってください。乾いた布以外のものは使わないでください。
- 12 異物や液体の浸入 — 開口部から内部に異物が入ったり液体をこぼさないように注意してください。
- 13 点検整備を必要とする損傷 — 以下の場合には、販売店もしくは輸入代理店に本機の点検整備を依頼してください。
 - a) 本機に異物が中に入ったり、液体をこぼれたりした場合
 - b) 雨に濡れた場合
 - c) 正しく動作しない場合、または性能に著しい変化が見られた場合
 - d) 本機を落下させた場合、または筐体が損傷した場合
- 14 点検整備 - 本機の点検整備は操作方法で説明されている以外は行わないでください。説明されていない点検整備は販売店もしくは輸入代理店に依頼してください。

SOMMAIRE

CONTENU DE LA BOÎTE	84
INTRODUCTION	85
DÉBALLAGE	85
CONNEXIONS	
CONNEXIONS	86
INSTALLATION DES ENCEINTES	
POSITIONNEMENT	88
COMMANDES	
COMMANDES	90
LECTURE	
CONFIGURATION BLUETOOTH	93
ANNEXES	
APPRENTISSAGE IR	94
RODAGE	96
SURCHARGE	96
NETTOYAGE	96
MISE AU REBUT	96

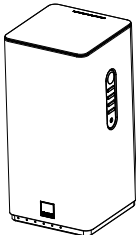
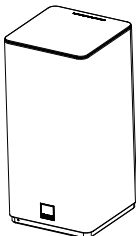
CONTENU DE LA BOÎTE

86

	KUBIK FREE	KUBIK FREE XTRA
 <p>KUBIK FREE</p>	✓	
 <p>KUBIK FREE XTRA</p>		✓
 <p>DALI CONNECT SC XR605C</p>		✓
 <p>Power cable</p>	✓	
 <p>KUBIK Remote</p>	✓	
 <p>MANUAL KUBIK</p>	✓	✓

INTRODUCTION

Félicitations pour l'achat de vos nouvelles enceintes DALI KUBIK FREE. Nous attachons une grande importance à l'installation et la connexion optimales de vos nouvelles enceintes. Nous vous recommandons de lire ce manuel et d'en suivre les instructions avant de les déballer et de les installer. Ce manuel contient des instructions d'installation et de connexion, ainsi que des conseils et des recommandations qui vous permettront de profiter pleinement de vos nouvelles enceintes KUBIK FREE. DALI est réputé dans le monde entier pour ses enceintes uniques, dotées d'un design et de performances répondant aux normes les plus strictes. L'objectif de chaque enceinte DALI est de vous proposer, chez vous, une expérience d'écoute qui ne manquera jamais de vous transporter.

N'oubliez pas de vous inscrire sur www.dali-speakers.com pour recevoir la newsletter de DALI.

Nous vous souhaitons beaucoup de plaisir avec vos enceintes.

DÉBALLAGE

Prenez soin de ne pas endommager le contenu lors du déballage des différents composants. Assurez-vous que l'emballage en carton contient toutes les pièces. Conservez les matériaux d'emballage, dans l'éventualité où vous deviez transporter ou faire réparer votre caisson de basses.

Remarque : NE JAMAIS placer le DALI KUBIK FREE en orientant l'avant vers le bas sans la grille, car cela risquerait de déformer le tweeter à dôme en soie, entraînant une diminution de ses performances.

CONNEXIONS

- 1 Connecteur KUBIK XTRA**
Connectez le câble fourni avec le KUBIK FREE XTRA.
Ajustez le bouton L-L+r-r à l'arrière du KUBIK FREE (voir page 89) de façon à refléter la position du KUBIK FREE.
- 2 Connecteur USB**
Connectez un câble Micro USB au KUBIK FREE.
Remarque : L'entrée Micro USB ne fonctionne qu'avec un PC ou un MAC (ipad en cas d'utilisation avec le kit de connexion à un appareil photo Apple).
- 3 Connecteur optique**
Connectez un câble optique (toSLINK) au KUBIK FREE.
- 4 Connecteur AUX**
Connectez une source analogique via un câble RCA (cinch).
- 5 Connecteur caisson de basse**
Connectez un caisson de basse actif au KUBIK FREE.
Le KUBIK FREE active automatiquement la sortie de caisson de basse lorsque le câble est connecté.
- 6 Connecteur du cordon d'alimentation**
- 7 Connecteur du KUBIK FREE**
Ajustez le bouton L-L+r-r à l'arrière du KUBIK FREE (voir page 89) de façon à refléter la position du KUBIK FREE.

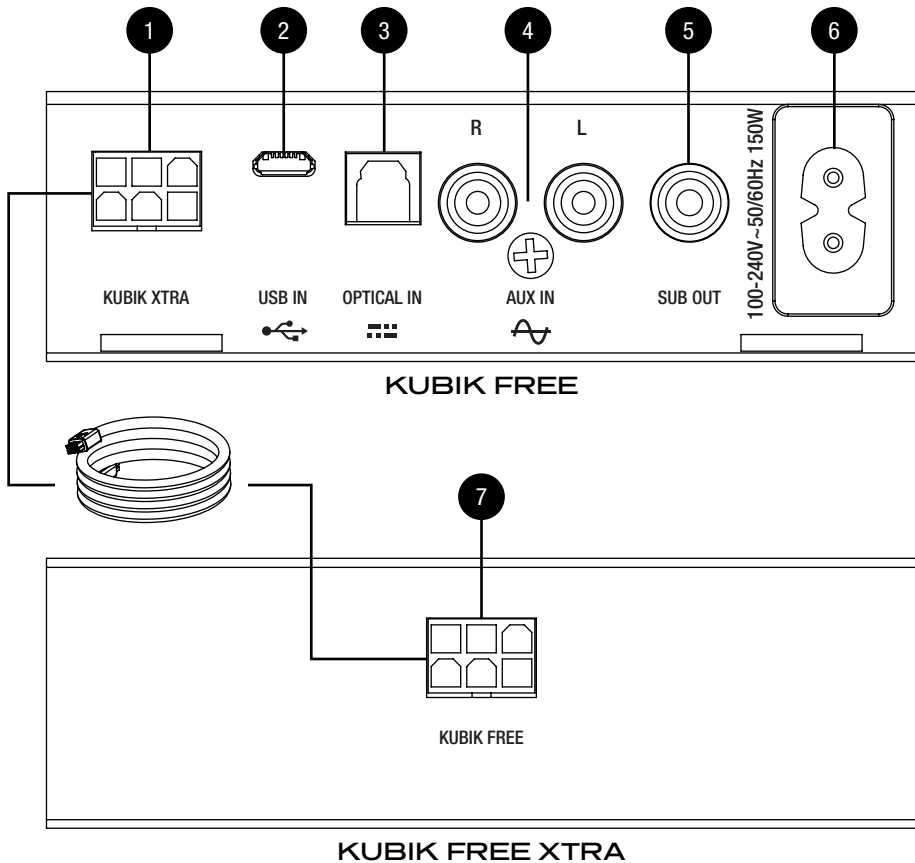

POSITIONNEMENT

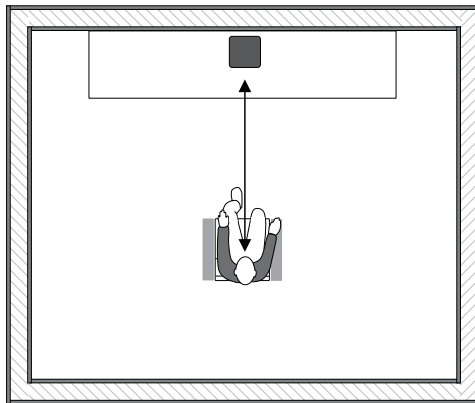

KUBIK FREE

90

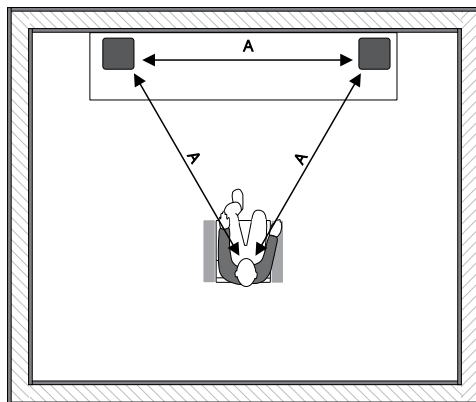

KUBIK FREE and KUBIK FREE XTRA

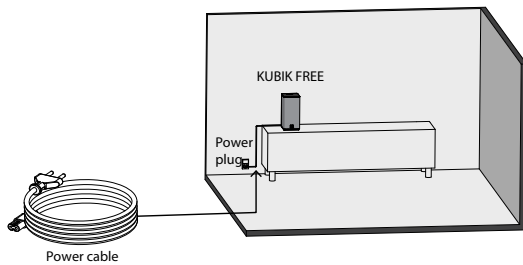

CHANNEL
SELECT

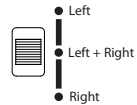

Use DALI CONNECT SC XR605C
to connect KUBIK FREE and
KUBIK FREE XTRA.
(Included in KUBIK FREE XTRA)

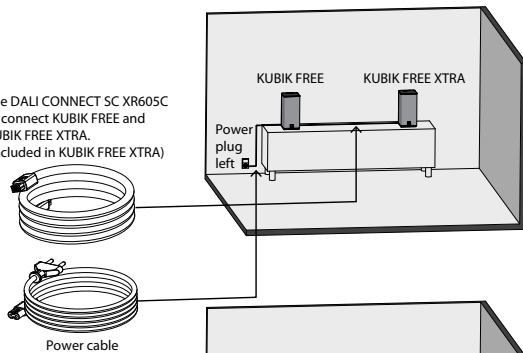

CHANNEL
SELECT

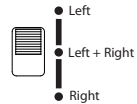

Use DALI CONNECT SC XR605C
to connect KUBIK FREE and
KUBIK FREE XTRA.
(Included in KUBIK FREE XTRA)

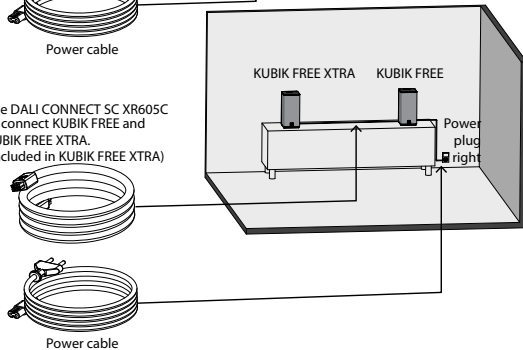

CHANNEL
SELECT

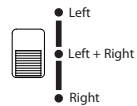

COMMANDES

1 Bouton d'alimentation

Pour mettre le KUBIK FREE sous tension, appuyez sur le bouton d'alimentation.

Pour mettre le KUBIK FREE (mode veille) hors tension, appuyez sur le bouton d'alimentation et maintenez-le enfoncé. Pour couper le son du KUBIK FREE, appuyez sur le bouton d'alimentation, pour remettre le son, appuyez une nouvelle fois.

2 Volume haut**3 Volume bas****4 Sélecteur d'entrée**

Pour modifier l'entrée, appuyez sur le bouton du Sélecteur d'entrée.

Le voyant à l'avant du KUBIK FREE indiquera la source d'entrée active.

5 Apprentissage IR

Contrôlez le KUBIK FREE depuis n'importe quelle télécommande. Cf. page 94 pour plus d'informations.

6 Mini Jack in

Le KUBIK FREE sélectionne automatiquement cette entrée quand un câble est connecté. Par conséquent, une fois la connexion établie, le KUBIK FREE ne peut lire que depuis cette entrée.

7 Arrêt alimentation (Mode veille)**8 Mise en marche alimentation****9 Muet****10 Sélecteur d'entrée Bluetooth****11 Sélecteur d'entrée optique****12 Sélecteur d'entrée AUX****13 Sélecteur d'entrée USB**

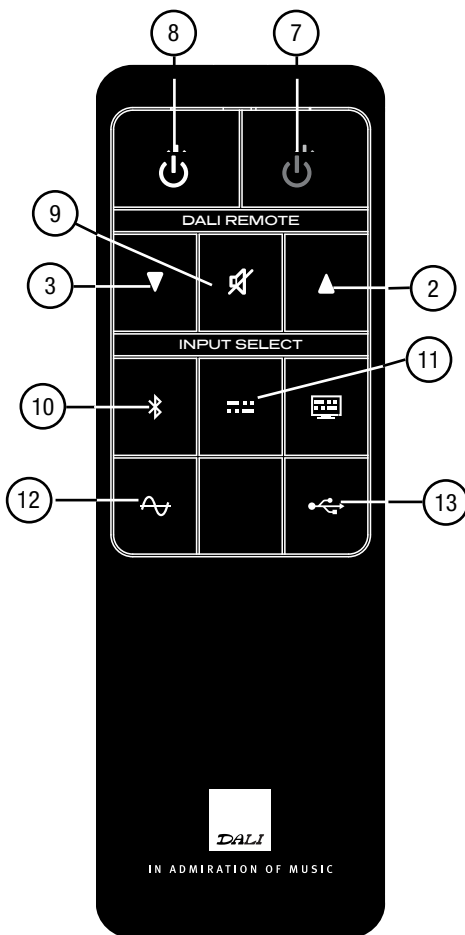
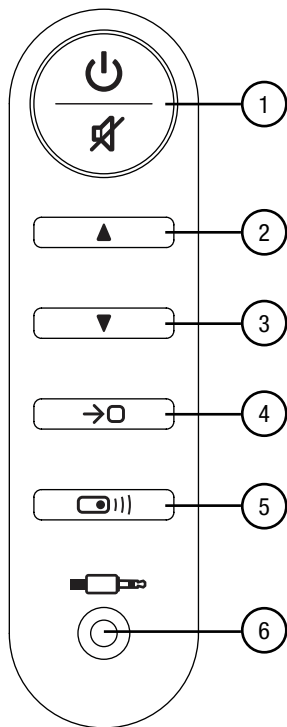

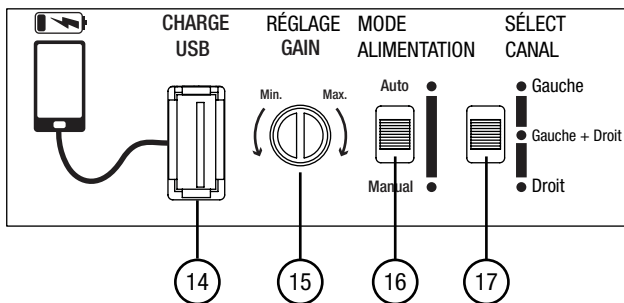

14 Charge USB

Connectez un câble USB au KUBIK FREE pour charger votre téléphone, votre tablette ou votre lecture de musique en cours d'écoute.

Remarque : ce connecteur ne sert que pour la charge. Il n'est pas possible de lire de la musique à partir de clés USB ou de téléphones connectés ou d'une table.

15 Réglage gain

S'il existe une différence de niveau d'entrée, ajustez le Gain pour faire correspondre le niveau d'entrée analogique et le niveau numérique.

16 Mode alimentation auto

Met le KUBIK FREE hors tension après quelques minutes d'inactivité.

Le met sous tension quand une activité est détectée depuis la source utilisée avant la mise en veille.

Manuel

Mise sous tension/hors tension à l'aide du bouton d'alimentation ou de la télécommande.



17 Sélect. canal (Cf. page 89)

Gauche + Droit : KUBIK FREE est utilisé comme une enceinte autonome.

Gauche : KUBIK FREE est placé en tant qu'enceinte de gauche dans une installation stéréo avec

KUBIK FREE XTRA. Droite : KUBIK FREE est placé en tant qu'enceinte de droite dans une installation stéréo avec KUBIK XTRA.

INSTALLATION BLUETOOTH

	Action	État
1	Sélectionnez  Bluetooth sur le KUBIK FREE.	Le voyant à côté du symbole  se met à clignoter, indiquant que le KUBIK FREE est prêt à l'appairage.
2	Activez Bluetooth sur un téléphone, une tablette ou un PC.	
3	Sur le téléphone, la tablette ou le PC, recherchez des appareils Bluetooth.	DALI KUBIK FREE s'affichera dans la liste des appareils Bluetooth.
4	Sélectionnez « DALI KUBIK FREE » et finalisez le processus d'appairage.	Si le système vous demande un code, indiquez quatre zéro (0000).
5	KUBIK FREE est à présent connecté à votre téléphone, tablette ou PC.	KUBIK FREE est à présent connecté et vous permettra de lire de la musique et du son de vidéos.

95

Quand il est mis sous tension en mode Bluetooth, ou basculé en mode Bluetooth via le sélecteur d'entrée ou la télécommande, le KUBIK FREE tente automatiquement de se reconnecter au dernier appareil utilisé (téléphone, tablette ou PC).

Tant qu'un téléphone, une tablette ou un PC est connecté au KUBIK FREE, aucun autre téléphone, tablette ou PC ne peut être connecté. Libérez la connexion Bluetooth sur le téléphone, la tablette ou le PC pour activer le processus d'appairage pour un nouveau téléphone, tablette ou PC.

KUBIK FREE ne fonctionnera pas comme un haut-parleur main-libre pour votre téléphone ou votre PC.



Remarque : Pour obtenir la meilleure qualité sonore, réglez le volume sur votre téléphone, votre tablette ou votre PC au maximum, puis utilisez le réglage du volume sur le KUBIK FREE.

APPRENTISSAGE IR

La fonction d'apprentissage IR vous permet d'utiliser une télécommande déjà en votre possession pour utiliser le KUBIK FREE. Cela signifie que vous pouvez vous servir de la télécommande de votre TV, ou de toute autre télécommande pour ajuster le volume et activer une entrée sur le KUBIK FREE. Pour y arriver, vous devez d'abord activer le KUBIK FREE de manière à ce qu'il accepte les signaux IR de la télécommande que vous souhaitez utiliser. Procédez comme suit pour activer l'apprentissage IR pour votre télécommande.

Mettez-vous tout à côté de la partie avant du KUBIK FREE. Ayez la télécommande principale et celle du KUBIK FREE à portée de main, et mettez le KUBIK FREE sous tension.

REMARQUE: Le KUBIK FREE quittera automatiquement le mode d'apprentissage IR si aucune activité n'est détectée pendant 30 secondes. REMARQUE: La fonction d'apprentissage IR du KUBIK FREE ne peut pas être utilisée avec des télécommandes Bang & Olufsen.

	Action	État
1	<p>Commencer le processus</p> <p>Pour passer en mode d'apprentissage IR, appuyez sur le bouton  directement sur le panneau de commande ou la télécommande du KUBIK FREE et maintenez-le enfoncé.</p>	<p>Tous les voyants indicateurs à l'avant du KUBIK FREE s'allumeront pour indiquer que le mode d'apprentissage IR est actif.</p>
2	<p>Définir la fonction</p> <p>Sur le KUBIK FREE ou la télécommande du KUBIK FREE, appuyez sur le bouton qui effectue la fonction que vous voulez transférer à votre télécommande principale</p>	<p>Le voyant indicateur rouge à l'avant du KUBIK FREE s'étend pour signaler que l'entrée est acceptée.</p>
3	<p>Définir le bouton de commande de la télécommande principale</p> <p>3.1. Appuyez sur le bouton de la télécommande principale avec lequel vous voulez effectuer la fonction indiquée à l'étape précédente.</p> <p>3.2. Appuyez sur le même bouton et maintenez-le enfoncé pendant 5 secondes.</p> <p>3.3. Appuyez à nouveau sur le même bouton.</p>	<p>3.1. Les voyants indicateurs s'éteignent quand une entrée est acceptée.</p> <p>3.2. Les voyants indicateurs s'éteignent quand une entrée est acceptée.</p> <p>3.3. Les voyants indicateurs clignotent quand une entrée finale est acceptée.</p>
4	<p>Continuer ou quitter le processus</p> <p>Pour apprendre d'autres fonctions répétez les étapes 2 et 3 jusqu'à ce que toutes les fonctions voulues soient apprises.</p> <p>Pour quitter le mode d'apprentissage IR Appuyez sur le bouton  directement sur le KUBIK FREE ou sa télécommande et maintenez-le enfoncé. Sinon, vous pouvez aussi attendre 30 secondes.</p>	
5	<p>Vous avez terminé</p> <p>Il est à présent possible de contrôler le KUBIK FREE à partir de la télécommande principale.</p>	

Si vous affectez accidentellement une autre touche de la télécommande principale que celle que vous vouliez à une fonction du KUBIK FREE, refaites le processus d'apprentissage pour cette fonction.

RODAGE

À l'image de tout système mécanique (par exemple, une voiture neuve), une enceinte nécessite une période de « rodage » pour donner le meilleur d'elle-même. Vous constaterez une amélioration progressive de la qualité sonore durant la première période d'utilisation. La période de rodage varie selon l'utilisation et le volume de lecture (environ 50 heures à volume moyen recommandé). Contrairement à d'autres systèmes mécaniques, la durée de vie d'une enceinte est augmentée par la diffusion normale et régulière de musique.

SURCHARGE

En cas de surcharge du KUBIK FREE, il se met automatiquement hors tension pour se protéger et la LED d'alimentation clignote. Remettez le KUBIK FREE sous tension manuellement après environ 15 à 20 minutes.

NETTOYAGE

Nettoyez les enceintes avec un chiffon doux et sec. Si les enceintes sont sales, essuyez-les avec un chiffon doux imprégné d'un produit nettoyant multi-usages, bien essoré. Essayez toujours délicatement les cônes des haut-parleurs ; ils sont très fragiles. Les grilles avant peuvent être nettoyées avec une brosse à vêtements, puis essuyées avec un chiffon non pelucheux imprégné d'un nettoyant doux multi-usages, bien essoré.

98

MISE AU REBUT

Si vous souhaitez mettre ce produit au rebut, ne le jetez pas avec les déchets ménagers ordinaires. Un système de collecte distinct existe pour les produits électroniques usagés, conformément à la législation, qui impose un traitement, une récupération et un recyclage adéquats. Les foyers de particuliers dans les états membres de l'UE, en Suisse, au Liechtenstein et en Norvège peuvent déposer gratuitement leurs produits électroniques auprès d'un site de collecte dédié ou d'un revendeur (en cas d'achat d'un produit neuf semblable). Si vous n'habitez pas dans l'un des pays mentionnés ci-dessus, veuillez contacter les autorités locales pour connaître la méthode de mise au rebut correcte. En suivant cette procédure, vous vous assurez que votre produit mis au rebut sera correctement traité, récupéré et recyclé, ce qui évitera d'éventuels effets négatifs sur l'environnement et la santé.



RISQUE DE DÉCHARGE ÉLECTRIQUE – NE PAS OUVRIR. POUR RÉDUIRE LE RISQUE DE DÉCHARGE ÉLECTRIQUE, NE DÉPOSEZ PAS LE PANNEAU ARRIÈRE. L'ÉQUIPEMENT NE COMPORTE AUCUNE PIÈCE RÉPARABLE PAR L'UTILISATEUR. POUR TOUTE DEMANDE DE RÉPARATION, CONFIEZ L'ÉQUIPEMENT À DU PERSONNEL QUALIFIÉ.



L'éclair dans un triangle équilatéral est destiné à vous avertir de la présence d'une « tension dangereuse » non isolée dans l'enceinte du produit. Cette tension peut être suffisamment élevée pour provoquer un décharge électrique.

Le point d'exclamation dans un triangle équilatéral est destiné à vous avertir de la présence d'instructions importantes concernant l'utilisation et l'entretien (ou la réparation) de l'équipement dans la documentation fournie avec celui-ci.

- 1 Lisez les instructions – toutes les instructions de sécurité et d'utilisation doivent être lues avant toute utilisation de l'équipement.
- 2 Conserved les instructions – les instructions de sécurité et d'utilisation doivent être conservées pour pouvoir être consultées ultérieurement.
- 3 Tenez compte des avertissements – tous les avertissements figurant sur l'équipement et les instructions d'utilisation doivent être respectés.
- 4 Suivez les instructions – toutes les instructions de fonctionnement et d'utilisation doivent être suivies.
- 5 Eau et humidité – l'équipement ne doit pas être utilisé à proximité d'eau ; par exemple, près d'une baignoire, d'un lavabo, d'un évier, d'un bac à lessive, dans un sous-sol humide ou près d'une piscine, etc.
- 6 Chariots et supports – l'équipement doit uniquement être installé sur un chariot ou un support si ce type d'installation est recommandé par le fabricant.
- 7 Installation murale ou au plafond – l'équipement doit uniquement être installé au mur ou au plafond si ce type d'installation est recommandé par le fabricant.
- 8 Ventilation – l'équipement doit être installé de manière à ce que son emplacement ou sa position ne perturbe pas la ventilation correcte. Par exemple, l'équipement ne doit pas être installé sur un canapé, un tapis ou une surface semblable, susceptible d'obstruer les ouvertures de ventilation ; il ne doit pas être installé dans un renforcement (par exemple, dans une bibliothèque ou une armoire) susceptible de perturber la circulation d'air à travers les ouvertures de ventilation
- 9 Chaleur – l'équipement doit être éloigné de toute source de chaleur telle qu'un radiateur, une grille de chauffage, un poêle ou d'autres appareils produisant de la chaleur.
- 10 Sources d'alimentation électrique – l'équipement doit uniquement être connecté à une source d'alimentation électrique conforme à la description fournie dans les instructions d'utilisation ou aux marquages présents sur l'équipement.
- 11 Protection du cordon d'alimentation – les cordons d'alimentation doivent être positionnés de manière à éviter tout risque de piétinement ou de pincement par un objet posé sur ou placé contre eux. Faites particulièrement attention aux cordons au niveau des fiches d'alimentation électrique, des prises de courant et à l'endroit auquel le cordon sort de l'équipement. Le coupleur de l'appareil sert de dispositif de déconnexion.
- 12 Nettoyage : n'utilisez jamais de produit nettoyant liquide. Utilisez uniquement un chiffon sec pour essuyer la poussière et la graisse.
- 13 Périodes sans utilisation – le cordon d'alimentation de l'équipement doit être débranché de la prise de courant lorsque l'équipement n'est pas utilisé pendant une période prolongée.
- 14 Pénétration d'objets et de liquides – veillez à ce qu'aucun objet ou liquide ne pénètre dans l'enceinte par les ouvertures de l'équipement.
- 15 Dommages nécessitant réparation – l'équipement doit être réparé par du personnel qualifié dans les situations suivantes :
 - a) Si le cordon d'alimentation ou la prise ont été endommagés ; ou
 - b) Si des objets sont tombés ou du liquide s'est déversé à l'intérieur de l'équipement ; ou
 - c) Si l'équipement a été exposé à la pluie ; ou
 - d) Si l'équipement ne semble pas fonctionner normalement, ou présente une altération significative des performances ; ou
 - e) Si l'équipement a subi une chute, ou l'enceinte a été endommagée.
- 16 Réparation – l'utilisateur ne doit pas tenter de réparer l'équipement, hormis dans les situations décrites dans les instructions d'utilisation. Toute autre réparation doit être confiée à un réparateur qualifié.

KUBIK FREE TECHNICAL SPECIFICATIONS

	KUBIK FREE	KUBIK FREE XTRA
Frequency Range +/-3dB [Hz]	48-22,000	48-22,000
Maximum SPL [dB]	103	103
Crossover Frequency [Hz]	3,000	-
Crossover Principle	DSP based digital IIR, 2. order	-
High Frequency Driver	25mm soft textile dome	25mm soft textile dome
Low Frequency/midrange Driver(s)	5.25" wood fibre cone	5.25" wood fibre cone
Enclosure Type	Closed box	Closed box
Recommend Placement	Shelf, Wall, Stand	Shelf, Wall, Stand
Connection Input(s)	USB (Micro), Optical (Toslink), RCA (Phono), 3.5mm mini jack	KUBIK Link In
Wireless Input(s)	Bluetooth™ Apt-X	-
Connection Output(s)	Sub out, KUBIK Link Out	-
Amplifier Type	Fully digital Class D, open loop type	-
Continuous IEC Power Output [RMS Watts]	4 x 25	-
Magnetic Shielding	no	no
Max. Power Consumption [Watts]	150	-
Standby Power Consumption [Watts]	<0.5	-
Dimensions (H x W x D) [mm]	305 x 145 x 145	305 x 145 x 145
Dimensions (H x W x D) [inches]	12 x 5.7 x 5.7	12 x 5.7 x 5.7
Weight [kg/lb]	4.5/9.9	3.8/8.4

All technical specifications are subject to change without notice.



IN ADMIRATION OF MUSIC

■ DALI Denmark +45 9672 1155 ■
www.dali-speakers.com